

#8

in&out

willkommen!

History: Seit 1984 gestalten wir mit Licht, damit Räume zu Erlebnissen werden. Dafür formen wir aus inspirierenden Ideen ausgefeilte Konzepte. Immer im Bewusstsein: Die Raffinesse steckt im Detail, die Nachhaltigkeit im Produkt.

Produkte: Unser neustes Exemplar des Tic in & out Katalogs beinhaltet ein Komplettsortiment mit Beleuchtungsprodukten für den Innen- sowie Aussenbereich. Die speziell für den Elektrobereich ausgewählten Leuchten bestechen durch Toppreise, ohne dabei die Qualität zu vernachlässigen.

Lieferbereitschaft: Das in & out Sortiment ist zu einem grossen Teil ab Lager lieferbar. Nicht-Lagerprodukte sind durch kurze Lieferfristen schnell verfügbar.

Showrooms: Besuchen Sie unsere Showrooms in Basel (Hauptsitz), Zürich, Bern und Lausanne.

Ihr Tic Light Team



Tic | Light

☒ DELTALIGHT®

OpTicline

indoor

Wandleuchten

10–20

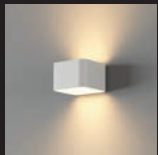

Pure S LED 10

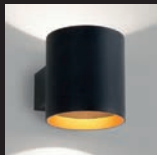

Orbit T 10

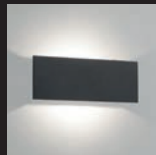

WA - T 11

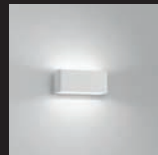

GALA T 12



GALA T XL 12

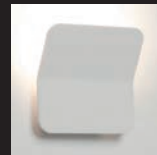

Lunar L 14

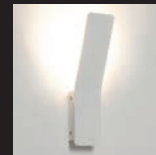

Lunar S 14



Nova 14

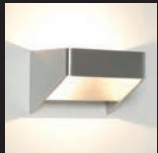

Indo 14



Bay 15



PET 15

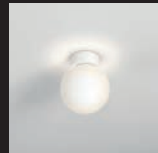

MODERN BALL 17

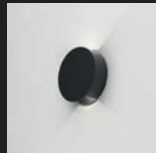

LEDPOINT round 18

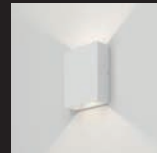

LEDPOINT square 18

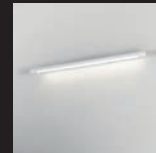

Thin Tube 19

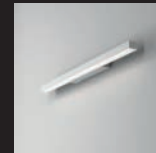

SET RAW 19

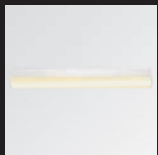

Fomo W 20

Wand-/Deckenleuchten

21–27



Circle 21



Torn 21



Visor 22



Round Slim 23–27

Deckenleuchten

28–41

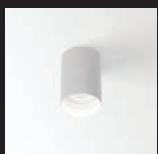

Qoby R 29



Qoby S 29



Qoby S AC 30

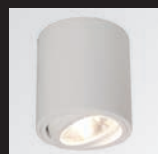

OpTic Sky ON 31



OpTic Sky ON Q 31

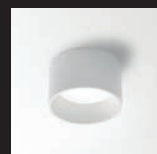

Diro SBL S 32



Diro SBL L 33



Varo S ON OK 34



Varo 2 S ON OK 34



Spyco On 1 37



Spyco On 2 37



Spyco On 3 38



Spyco On AC 39



Spyco On 1 AC 39



Spyco On 2 AC 40



Spyco On 3 AC 40

Pendelleuchten

42–45

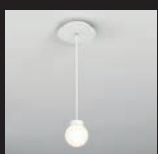

Modern Ball mini 43

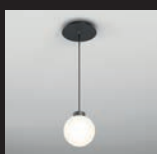

Modern Ball midi 43

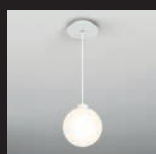

Modern Ball maxi 44



Microline 44



Einbauleuchten

46–57



Balkenleuchten

58–59



Stromschienenstrahler

60–63

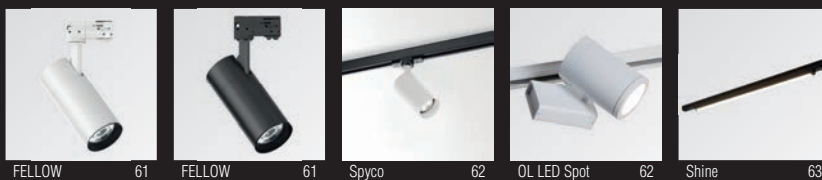

3-Phasen-Stromschienen

64–65



Bürostehleuchten

66–67

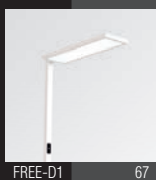

DEXX

outdoor

Wandleuchten

70–77

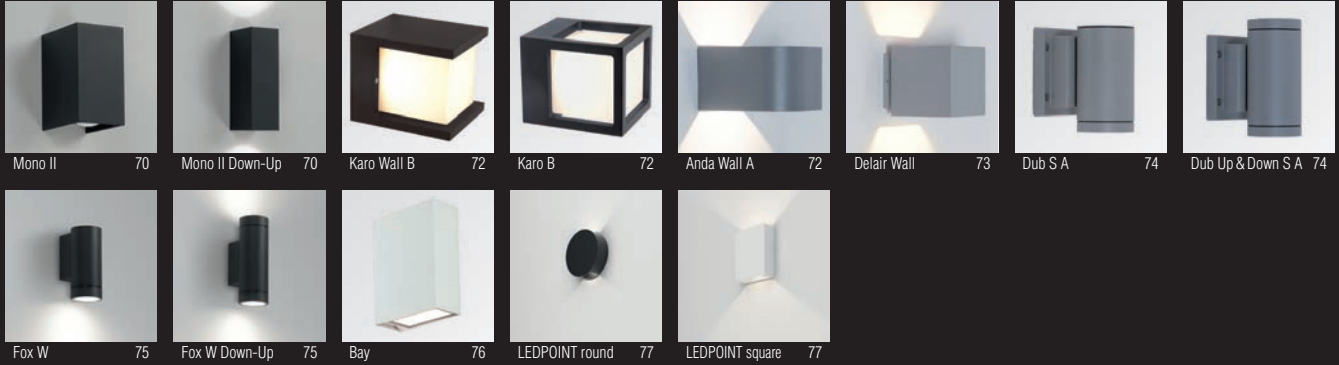

Wand-/Deckenleuchten

78–79



Einbauleuchten

80–83



Strahler

84–86



Stehleuchten

87–93



Technische Hinweise und Zeichenerklärung

108

Leuchtmittel, Betriebsgeräte und Einbetonierbüchsen

109

profile

Aluminium-Profile

96–104



F-Line 96



F-Line Einbau 96



F-Line R 98



C-Line Eckprofil 99



C-Line Eckprofil R 99



P-Line 100



S-Line 101



S-Line 101



S-Line 103



S-Line 103



D-Line V.2 104

LED-Bänder

105–106

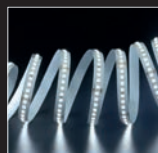

OpTic-HIGH 105

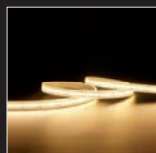

OpTic Flex IP66 105

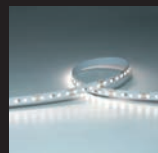

OpTic Flex 106

Netzgeräte

107



Netzgerät 24V
One4all TRIDONIC 107



Netzgerät 24V-DC
IP67 107

Technische Hinweise und Zeichenerklärung

108

Leuchtmittel, Betriebsgeräte und Einbetonierbüchsen

109

DEX



Raum ist, was wir daraus machen.

Ein Raum entfaltet erst dann seine gesamte Wirkung, wenn er ins richtige Licht getaucht wird. Ob Büro, Shop oder Wohnraum, Licht bestimmt das Ambiente und setzt Akzente. Erzeugen Sie mit den dezent designten Wand-, Decken- und Einbauleuchten von OpTicline die optimal auf Ihre Bedürfnisse zugeschnittene Atmosphäre, richten Sie dabei den Fokus aufs Wesentliche und setzen Sie Highlights.

indoor

Wandleuchten

Wand- und Deckenleuchten

Deckenleuchten

Pendelleuchten

Einbauleuchten

Balkenleuchten

Stromschienstrahler

3-Phasenstromschienen

Bürostehleuchten



Pure S LED

OpTicline



OL 3019301 W, weiss	CHF 185.00
OL 3019301 B, schwarz	CHF 185.00
OL 3019301 SC, bronze gebürstet eloxiert	CHF 198.00
OL 3019301 BG, messing gebürstet eloxiert	CHF 198.00

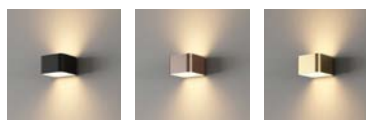
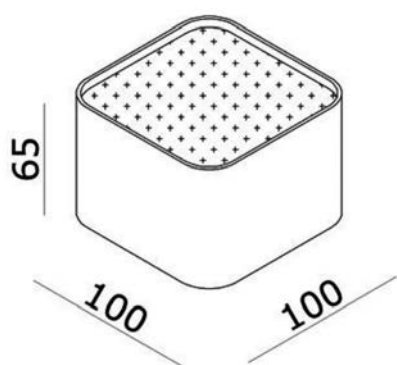

Orbit T 2700K

DELTAUGHT



271 05 92 W-W, weiss	CHF 214.55
271 05 92 B-MMAT, schwarz-messing matt	CHF 225.05

Orbit T 3000K



271 05 93 W-W, weiss	CHF 214.55
271 05 93 B-MMAT, schwarz-messing matt	CHF 225.05

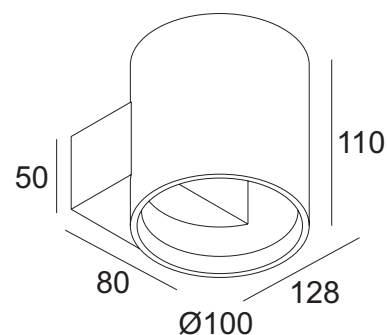

WA - T

DELTAUGHT



275 15 93 W-W, weiss CHF **312.50**

275 15 93 B-MMAT, schwarz-messing matt CHF **312.50**

WA -T Soft-Dim 2000K–3000K



275 15 1902 ED8 W-W, weiss CHF **481.55**

275 15 1902 ED8 B-MMAT, schwarz-messing matt CHF **481.55**

Info

Dimmbar mit Phasenabschnitt-Dimmer.

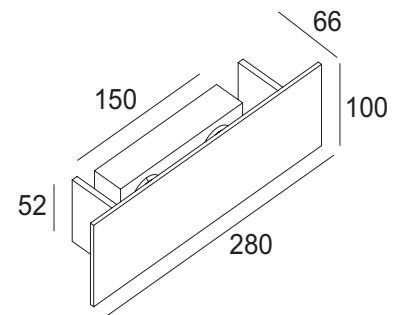



GALA T 2700K

DELTAUGHT



12220 9200 W, weiss

CHF 302.00



GALA T 3000K



12220 9300 W, weiss

CHF 302.00

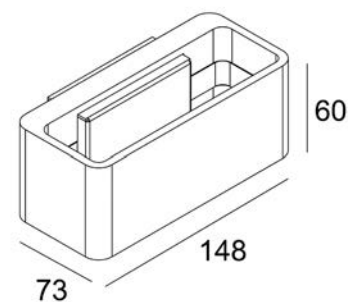

GALA T XL LP DIM8 2700K

DELTAUGHT



12219 9208 W, weiss

CHF 307.80

Info

Dimmbar mit Phasenabschnitt-Dimmer.



GALA T XL LP DIM8 3000K



12219 9308 W, weiss

CHF 307.80

Info

Dimmbar mit Phasenabschnitt-Dimmer.

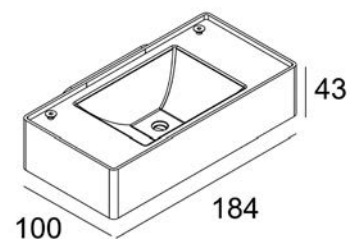





Lunar L LED WW

OpTicline



OL 3010403 W-WW, weiss

CHF 126.00

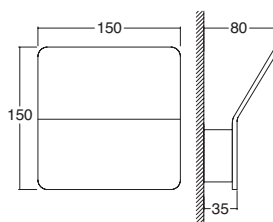

Lunar S LED WW

OpTicline



OL 3010404 W-WW, weiss

CHF 126.00

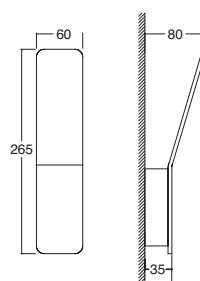

Nova LED WW

OpTicline



OL 3010402 ALU-WW, alu gebürstet

CHF 120.00

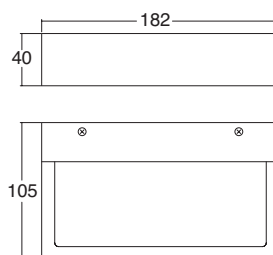

Indo LED WW

OpTicline



OL 3010405 ALU-WW, alu gebürstet

CHF 120.00

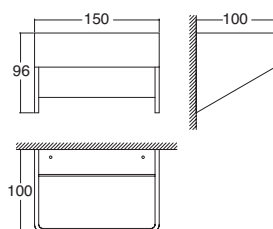

Bay LED

Opticline

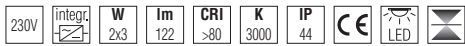

OL 4010801 W, weiss

CHF 120.00

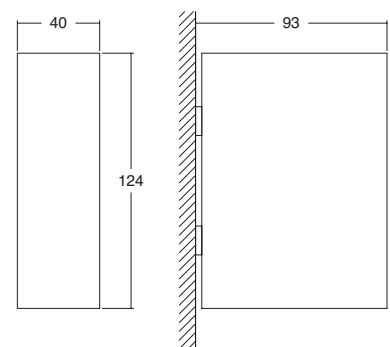

PET micro R LED 2700K

Tic^{Light}

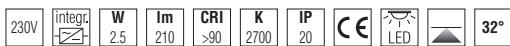

26504-M927-F3-00-13, weiss

CHF 235.30

26504-M927-F3-00-12, schwarz

CHF 235.30

26504-M927-F3-00-19, gold

CHF 305.90



PET micro R LED 3000K



26504-M930-F3-00-13, weiss

CHF 235.30

26504-M930-F3-00-12, schwarz

CHF 235.30

26504-M930-F3-00-19, gold

CHF 305.90

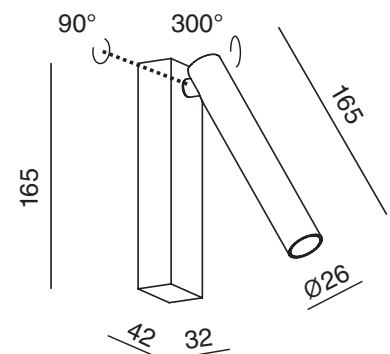



MODERN BALL simple midi LED 2700K



47000-M927-D0-00-13, weiss	CHF 307.40
47000-M927-D0-00-12, schwarz	CHF 307.40
47000-M927-D0-00-19, gold	CHF 353.45



MODERN BALL simple midi LED 3000K



47000-M930-D0-00-13, weiss	CHF 307.40
47000-M930-D0-00-12, schwarz	CHF 307.40
47000-M930-D0-00-19, gold	CHF 353.45

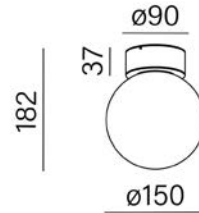
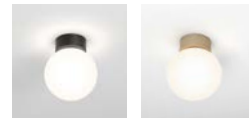



LEDPOINT round up & down 3000K

Ticl^{Light}



26545-M930-W1-00-13, weiss

CHF 346.95

26545-M930-W1-00-12, schwarz

CHF 346.95



LEDPOINT round up & down 4000K



26545-M940-W1-00-13, weiss

CHF 346.95

26545-M940-W1-00-12, schwarz

CHF 346.95

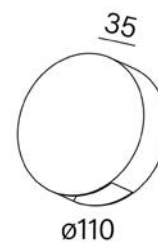

LEDPOINT square up & down 3000K

Ticl^{Light}



26547-M930-W1-00-13, weiss

CHF 359.95

26547-M930-W1-00-12, schwarz

CHF 359.95



LEDPOINT square up & down 4000K



26547-M940-W1-00-13, weiss

CHF 359.95

26547-M940-W1-00-12, schwarz

CHF 359.95

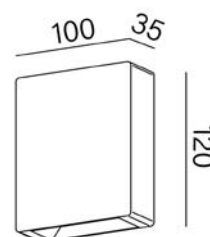

Thin Tube LED wall 1240mm

Tic|Light

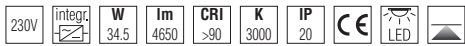

20219-M930-D9-00-13, weiss
20219-M930-D9-00-12, schwarz

CHF 767.95
CHF 767.95



Thin Tube LED wall 1520mm

Tic|Light



20220-M930-D9-00-13, weiss
20220-M930-D9-00-12, schwarz

CHF 883.10
CHF 883.10

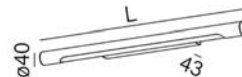

SET RAW mini LED wall 1150mm

Tic|Light



26350-M930-D9-00-13, weiss
26350-M930-D9-00-12, schwarz

CHF 630.30
CHF 630.30

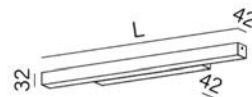

SET RAW mini LED wall 1430mm

Tic|Light



26352-M930-D9-00-13, weiss
26352-M930-D9-00-12, schwarz

CHF 784.00
CHF 784.00

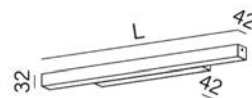



Fomo W

OpTicline



OL 3012512 W, weiss

CHF 197.00

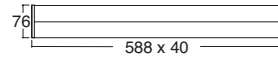

Fomo long W

OpTicline

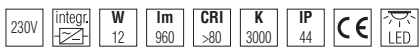

OL 3012518 W, weiss

CHF 208.00

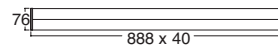



Circle LED 2 Step W

Opticline



OL 3023224 TS W, weiss

CHF 115.00

Info

Lichtfarbe: 3000K/2100lm; 4000K/2200lm (einstellbar).



Circle LED 2 Step W HF-Sensor



OL 3023224 TS W-S, weiss

CHF 125.00

Info

Erkennungsweite bis 9m, 140° Sensor-Erkennung, Tageslichtsensor. Lichtfarbe: 3000K/2100lm; 4000K/2200lm (einstellbar).

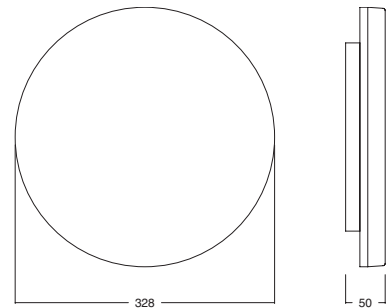

Torn LED CCT W

Opticline



OL 33525345 W, weiss

CHF 130.00

OL 33525345 W NOT, weiss

CHF 163.00

Info

Einfache Umverdrahtung für Sensor-Erkennung. Lichtfarbe: 3000K/2400lm; 4000K/2600lm; 5700K/2800lm (einstellbar).



Torn LED CCT B



OL 33525345 B, schwarz

CHF 130.00

OL 33525345 B NOT, schwarz

CHF 163.00

Info

Einfache Umverdrahtung für Sensor-Erkennung. Lichtfarbe: 3000K/2400lm; 4000K/2600lm; 5700K/2800lm (einstellbar).

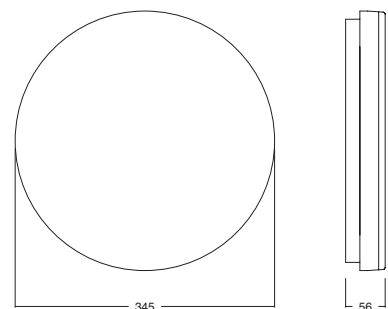



Visor 16

OpTicline



OL 30110163 W, weiss

CHF 185.00

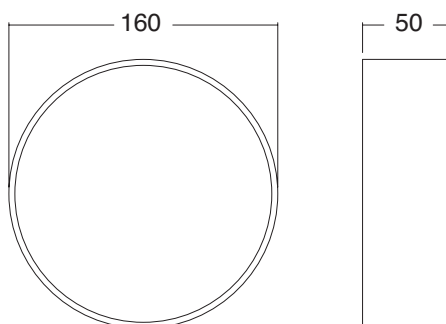

Visor 26

OpTicline



OL 30110263 W, weiss

CHF 375.00

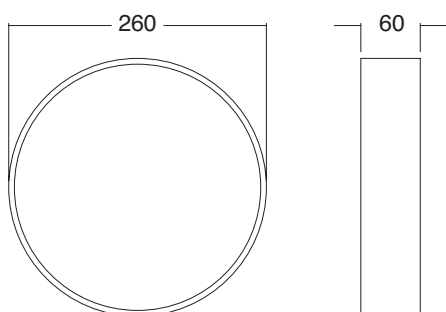

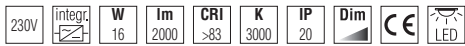

Round Slim 350 OC

Ticl^{Light}

TL 92.222.350.3000 W, weiss

CHF **495.00**

TL 92.222.350.3000 B, schwarz

CHF **495.00****Info**

Dimmbar DALI.

Zubehör

TL 92.227.350.3000, Uplight Kit zu Round Slim 350, Kunststoff/Kunststoff opal, Dimmbar DALI, Befestigung an Leuchte durch Magnettechnik, CHF 104.00,



TL 92.225.100 W, Round Slim Stabaufhängung weiss 1 m, Aluminium, Befestigung mit Drehgewinde, CHF 88.00



TL 92.225.100 B, Round Slim Stabaufhängung schwarz 1 m, Aluminium, Befestigung mit Drehgewinde, CHF 88.00



TL 92.226.100 W, Round Slim Seilaufhängung weiss 1.2m, Aluminium, CHF 68.00



TL 92.226.100 B, Round Slim Seilaufhängung weiss 1.2m, Aluminium, CHF 68.00

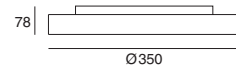

Round Slim 450 OC

Ticl^{Light}

TL 92.222.450.3000 W, weiss

CHF **588.00**

TL 92.222.450.3000 B, schwarz

CHF **588.00****Info**

Dimmbar DALI.

Zubehör

TL 92.227.450.3000, Uplight Kit zu Round Slim 450, Kunststoff/Kunststoff opal, Dimmbar DALI, Befestigung an Leuchte durch Magnettechnik, CHF 118.00,



TL 92.225.100 W, Round Slim Stabaufhängung weiss 1 m, Aluminium, Befestigung mit Drehgewinde, CHF 88.00



TL 92.225.100 B, Round Slim Stabaufhängung schwarz 1 m, Aluminium, Befestigung mit Drehgewinde, CHF 88.00



TL 92.226.100 W, Round Slim Seilaufhängung weiss 1.2m, Aluminium, CHF 68.00



TL 92.226.100 B, Round Slim Seilaufhängung weiss 1.2m, Aluminium, CHF 68.00

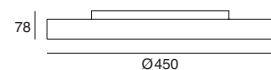



Round Slim 600 OC

Ticl^{Light}



TL 92.222.600.3000 W, weiss

CHF 850.00

TL 92.222.600.3000 B, schwarz

CHF 850.00

Info

Dimmbar DALI.



Round Slim 600 PC



TL 92.223.600.3000 W, weiss

CHF 850.00

TL 92.223.600.3000 B, schwarz

CHF 850.00

Info

Mit prismatischer Abdeckung. Dimmbar DALI.

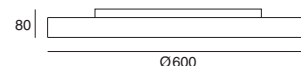

Zubehör



TL 92.227.600.3000, Uplight Kit zu Round Slim 600, Kunststoff/Kunststoff opal, Dimmbar DALI, Befestigung an Leuchte durch Magnettechnik, CHF 178.00,



TL 92.225.100 W, Round Slim Stabaufhängung weiss 1 m, Aluminium, Befestigung mit Drehgewinde, CHF 88.00



TL 92.225.100 B, Round Slim Stabaufhängung schwarz 1 m, Aluminium, Befestigung mit Drehgewinde, CHF 88.00



TL 92.226.100 W, Round Slim Seilaufhängung weiss 1.2m, Aluminium, CHF 68.00



TL 92.226.100 B, Round Slim Seilaufhängung weiss 1.2m, Aluminium, CHF 68.00







Round Slim 900 OC

Ticl^{Light}

TL 92.222.900.3000 W, weiss

CHF 1700.00

TL 92.222.900.3000 B, schwarz

CHF 1700.00

Info

Dimmbar DALI.



Round Slim 900 PC



TL 92.223.900.3000 W, weiss

CHF 1700.00

TL 92.223.900.3000 B, schwarz

CHF 1700.00

Info

Mit prismatischer Abdeckung. Dimmbar DALI.

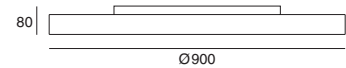
**Zubehör**

TL 92.227.900.3000, Uplight Kit zu Round Slim 900, Kunststoff/Kunststoff opal, Dimmbar DALI, Befestigung an Leuchte durch Magnettechnik, CHF 280.00,



TL 92.225.100 W, Round Slim Stabaufhängung weiss 1 m, Aluminium, Befestigung mit Drehgewinde, CHF 88.00



TL 92.225.100 B, Round Slim Stabaufhängung schwarz 1 m, Aluminium, Befestigung mit Drehgewinde, CHF 88.00



TL 92.226.100 W, Round Slim Seilaufhängung weiss 1.2m, Aluminium, CHF 68.00



TL 92.226.100 B, Round Slim Seilaufhängung weiss 1.2m, Aluminium, CHF 68.00



Qoby R AC 2700K

DELTAUGHT

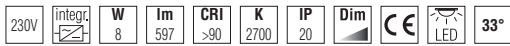

28311 9228 W, weiss
28311 9228 B, schwarz

CHF 177.00
CHF 177.00

Info

Dimmbar mit Phasenabschnitt-Dimmer.



Qoby R AC 3000K



28311 9328 W, weiss
28311 9328 B, schwarz

CHF 177.00
CHF 177.00

Info

Dimmbar mit Phasenabschnitt-Dimmer.

Zubehör

28310 0010 W, Qoby TUBE weiss, CHF 24.50
28310 0010 B, Qoby TUBE schwarz, CHF 24.50
28310 0010 MMAT, Qoby TUBE gold-matt, CHF 26.80

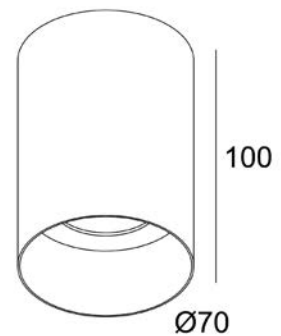

Qoby S AC 1 2700K

DELTAUGHT

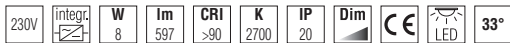

28312 9228 W, weiss
28312 9228 B, schwarz

CHF 177.00
CHF 177.00

Info

Dimmbar mit Phasenabschnitt-Dimmer.



Qoby S AC 1 3000K



28312 9328 W, weiss
28312 9328 B, schwarz

CHF 177.00
CHF 177.00

Info

Dimmbar mit Phasenabschnitt-Dimmer.

Zubehör

28310 0010 W, Qoby TUBE weiss, CHF 24.50
28310 0010 B, Qoby TUBE schwarz, CHF 24.50
28310 0010 MMAT, Qoby TUBE gold-matt, CHF 26.80

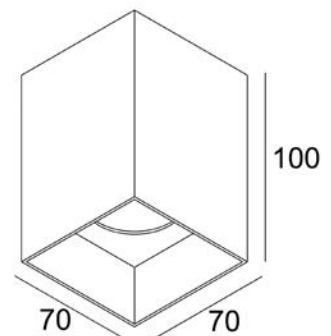



Qoby S AC 2 2700K

DELTA LIGHT



28313 9228 W, weiss

CHF **264.00**

28313 9228 B, schwarz

CHF **264.00**

Info

Dimmbar mit Phasenabschnitt-Dimmer.



Qoby S AC 2 3000K



28313 9328 W, weiss

CHF **264.00**

28313 9328 B, schwarz

CHF **264.00**

Info

Dimmbar mit Phasenabschnitt-Dimmer.

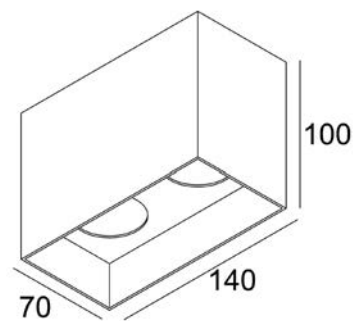

Zubehör

28310 0010 W, Qoby TUBE weiss, CHF 24.50

28310 0010 B, Qoby TUBE schwarz, CHF 24.50

28310 0010 MMAT, Qoby TUBE gold-matt, CHF 26.80



OpTic Sky ON

OpTicline



OL 3021201 W, weiss Strukturlack

CHF 152.00

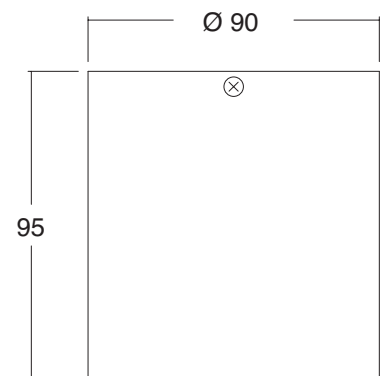

OpTic Sky ON Q

OpTicline



OL 3021201 Q W, weiss Strukturlack

CHF 152.00

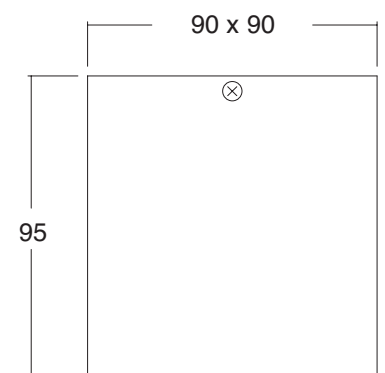



Diro SBL S ON 2700K

DELTAUGHT



251 77 82 W, weiss
251 77 82 B, schwarz

CHF 215.00
CHF 215.00

Info
Mit prismatischer Abdeckung.



Diro SBL S ON 3000K



251 77 83 W, weiss
251 77 83 B, schwarz

CHF 215.00
CHF 215.00

Info
Mit prismatischer Abdeckung.

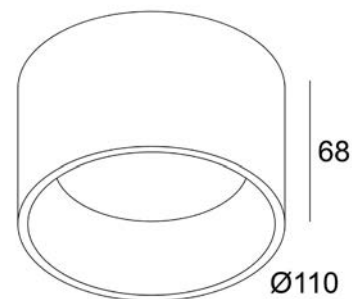

Diro SBL S ON IP 2700K

DELTAUGHT



11435 8200 W, weiss
11435 8200 B, schwarz

CHF 240.00
CHF 240.00

Info
Mit prismatischer Abdeckung.



Diro SBL S ON IP 3000K



11435 8300 W, weiss
11435 8300 B, schwarz

CHF 240.00
CHF 240.00

Info
Mit prismatischer Abdeckung.

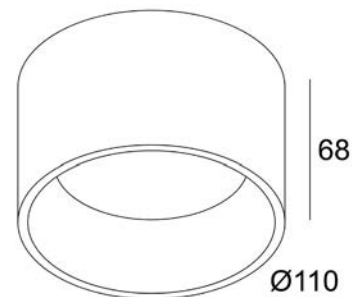

Diro SBL L ON 2700K

DELTA LIGHT



251 81 82 W, weiss
251 81 82 B, schwarz

CHF 357.00
CHF 357.00

Info
Mit prismatischer Abdeckung.



Diro SBL L ON 3000K



251 81 83 W, weiss
281 81 83 B, schwarz

CHF 357.00
CHF 357.00

Info
Mit prismatischer Abdeckung.

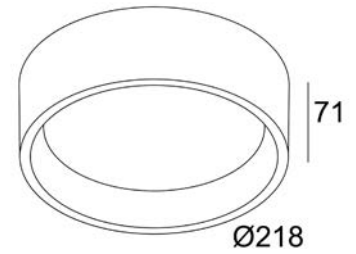



Varo S ON OK 2700K

DELTAUGHT



21930 9228 W, weiss
21930 9228 B, schwarz

CHF 239.00
CHF 239.00

Info

Dimmbar mit Phasenabschnitt-Dimmer.



Varo S ON OK 3000K



21930 9328 W, weiss
21930 9328 B, schwarz

CHF 239.00
CHF 239.00

Info

Dimmbar mit Phasenabschnitt-Dimmer.



Zubehör

21910 0010 B, Varo S ON Cover schwarz, CHF 36.15
21910 0010 MMAT, Varo S ON Cover gold-matt, CHF 36.15

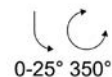
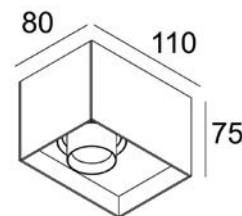

Varo 2 S ON OK 2700K

DELTAUGHT



21931 9228 W, weiss
21931 9228 B, schwarz

CHF 360.00
CHF 360.00

Info

Dimmbar mit Phasenabschnitt-Dimmer.



Varo 2 S ON OK 3000K



21931 9328 W, weiss
21931 9328 B, schwarz

CHF 360.00
CHF 360.00

Info

Dimmbar mit Phasenabschnitt-Dimmer.



Zubehör

21910 0020 B, Varo 2 S ON Cover schwarz, CHF 57.15
21910 0020 MMAT, Varo 2 S ON Cover gold-matt, CHF 57.15

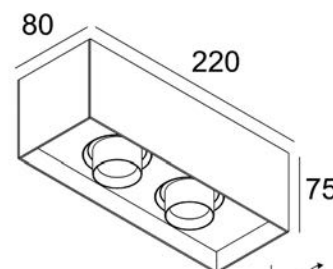





Spycy On 1 2700K

DELTA LIGHT



414 353 811 922 ED8 W, weiss
414 353 811 922 ED8 B, schwarz

CHF 262.35
CHF 262.35

Info

Dimmbar mit Phasenabschnitt-Dimmer.



Spycy On 1 3000K



414 353 811 932 ED8 W, weiss
414 353 811 932 ED8 B, schwarz

CHF 262.35
CHF 262.35

Info

Dimmbar mit Phasenabschnitt-Dimmer.

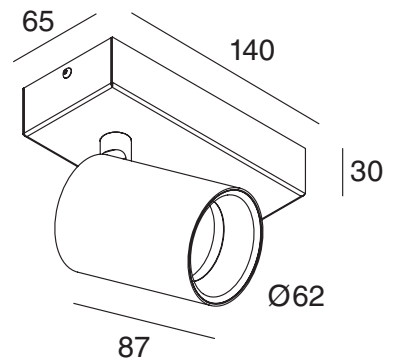

Zubehör



414 02 00 W, Spy Tube weiss, CHF 24.50
414 02 00 B, Spy Tube schwarz, CHF 24.50
414 02 00 SG, Spy Tube silbergrau, CHF 40.80
414 02 00 MMAT, Spy Tube goldmatt, CHF 26.80

Spycy On 2 2700K

DELTA LIGHT

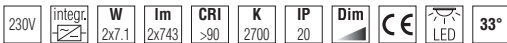

414 353 812 922 ED8 W, weiss
414 353 812 922 ED8 B, schwarz

CHF 450.10
CHF 450.10

Info

Dimmbar mit Phasenabschnitt-Dimmer.



Spycy On 2 3000K



414 353 812 932 ED8 W, weiss
414 353 812 932 ED8 B, schwarz

CHF 450.10
CHF 450.10

Info

Dimmbar mit Phasenabschnitt-Dimmer.

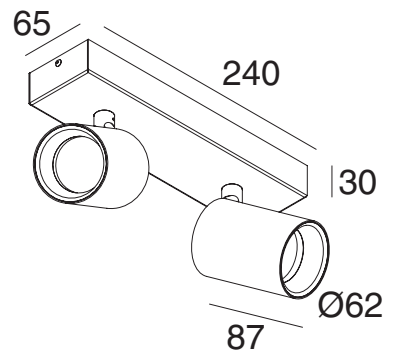

Zubehör



414 02 00 W, Spy Tube weiss, CHF 24.50
414 02 00 B, Spy Tube schwarz, CHF 24.50
414 02 00 SG, Spy Tube silbergrau, CHF 40.80
414 02 00 MMAT, Spy Tube goldmatt, CHF 26.80



Spyco On 3 2700K

DELTA LIGHT



414 353 813 922 ED8 W, weiss

CHF 670.45

414 353 813 922 ED8 B, schwarz

CHF 670.45

Info

Dimmbar mit Phasenabschnitt-Dimmer.



Spyco On 3 3000K



414 353 813 932 ED8 W, weiss

CHF 670.45

414 353 813 932 ED8 B, schwarz

CHF 670.45

Info

Dimmbar mit Phasenabschnitt-Dimmer.

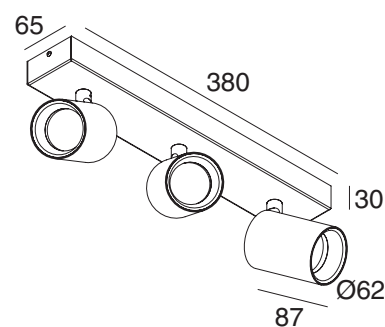

Zubehör



414 02 00 W, Spy Tube weiss, CHF 24.50

414 02 00 B, Spy Tube schwarz, CHF 24.50

414 02 00 SG, Spy Tube silbergrau, CHF 40.80

414 02 00 MMAT, Spy Tube goldmatt, CHF 26.80

Spyco On AC 2700K

DELTAUGHT

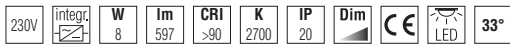

19919 9228 W, weiss

CHF 238.00

19919 9228 B, schwarz

CHF 238.00

Info

Leuchte benötigt keinen Treiber / Direktanschluss an 230V; Inkl. Spy Tube. Dimmbar mit Phasenabschnitt-Dimmer.



Spyco On AC 3000K



19919 9328 W, weiss

CHF 238.00

19919 9328 B, schwarz

CHF 238.00

Info

Leuchte benötigt keinen Treiber / Direktanschluss an 230V; Inkl. Spy Tube. Dimmbar mit Phasenabschnitt-Dimmer.

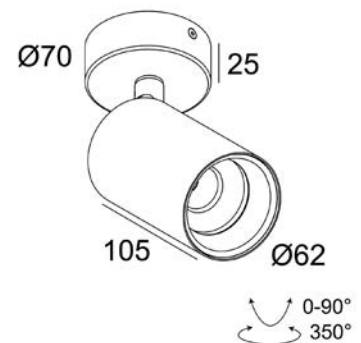

Spyco On 1 AC 2700K

DELTAUGHT



28314 9228 W, weiss

CHF 235.00

28314 9228 B, schwarz

CHF 235.00

Info

Leuchte benötigt keinen Treiber / Direktanschluss an 230V; Inkl. Spy Tube. Dimmbar mit Phasenabschnitt-Dimmer.



Spyco On 1 AC 3000K



28314 9328 W, weiss

CHF 235.00

28314 9328 B, schwarz

CHF 235.00

Info

Leuchte benötigt keinen Treiber / Direktanschluss an 230V; Inkl. Spy Tube. Dimmbar mit Phasenabschnitt-Dimmer.

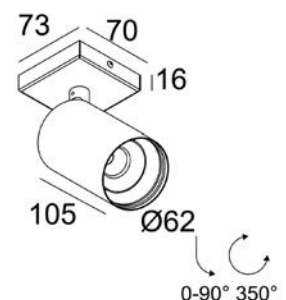



Spyco On 2 AC 2700K

DELTA LIGHT



28315 9228 W, weiss

CHF 422.00

28315 9228 B, schwarz

CHF 422.00

Info

Leuchte benötigt keinen Treiber / Direktanschluss an 230V; Inkl. Spy Tube. Dimmbar mit Phasenabschnitt-Dimmer.



Spyco On 2 AC 3000K



28315 9328 W, weiss

CHF 422.00

28315 9328 B, schwarz

CHF 422.00

Info

Leuchte benötigt keinen Treiber / Direktanschluss an 230V; Inkl. Spy Tube. Dimmbar mit Phasenabschnitt-Dimmer.

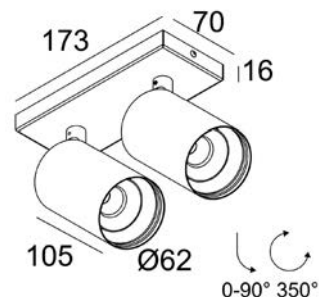

Spyco On 3 AC 2700K

DELTA LIGHT



28316 9228 W, weiss

CHF 638.00

28316 9228 B, schwarz

CHF 638.00

Info

Leuchte benötigt keinen Treiber / Direktanschluss an 230V; Inkl. Spy Tube. Dimmbar mit Phasenabschnitt-Dimmer.



Spyco On 3 AC 3000K



28316 9328 W, weiss

CHF 638.00

28316 9328 B, schwarz

CHF 638.00

Info

Leuchte benötigt keinen Treiber / Direktanschluss an 230V; Inkl. Spy Tube. Dimmbar mit Phasenabschnitt-Dimmer.

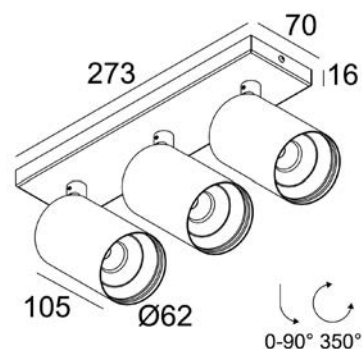





Modern Ball simple mini 2700K

Tic|^{Light}

59876-M927-D0-00-13, weiss

CHF 391.00

59876-M927-D0-00-12, schwarz

CHF 391.00

Modern Ball simple mini 3000K



59876-M930-D0-00-13, weiss

CHF 391.00

59876-M930-D0-00-12, schwarz

CHF 391.00

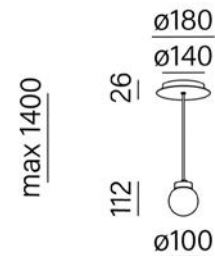

Modern Ball simple midi 2700K

Tic|^{Light}

59835-M927-D0-00-13, weiss

CHF 412.00

59835-M927-D0-00-12, schwarz

CHF 412.00

Modern Ball simple midi 3000K



59835-M930-D0-00-13, weiss

CHF 412.00

59835-M930-D0-00-12, schwarz

CHF 412.00

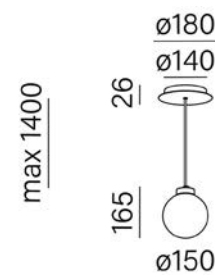



Modern Ball simple maxi 2700K

TicLight



59873-M927-D0-00-13, weiss CHF 455.00
 59873-M927-D0-00-12, schwarz CHF 455.00



Modern Ball simple maxi 3000K

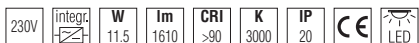

59873-M930-D0-00-13, weiss CHF 455.00
 59873-M930-D0-00-12, schwarz CHF 455.00

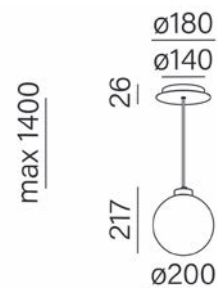

Microline 40 1130mm

DELTAUGHT



399 011 24 E W, weiss CHF 529.00
 399 011 24 E B, schwarz CHF 529.00

Info

Zubehör: Suspension Set 27 1,6m 328 27 22.



Microline 40 1690mm

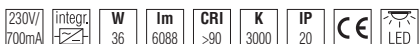

399 011 36 E W, weiss CHF 709.00
 399 011 36 E B, schwarz CHF 709.00

Info

Zubehör: Suspension Set 27 1,6m 328 27 22.

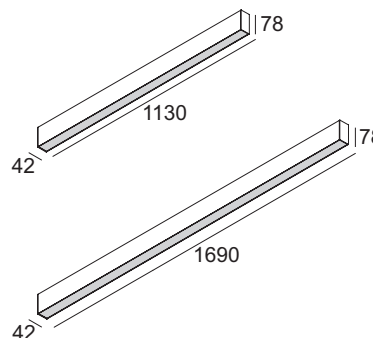

Zubehör



328 27 22 W, Suspension Set 27 1,6m weiss, CHF 132.90
 328 27 22 B, Suspension Set 27 1,6m schwarz, CHF 158.60





FLEX LED Modul

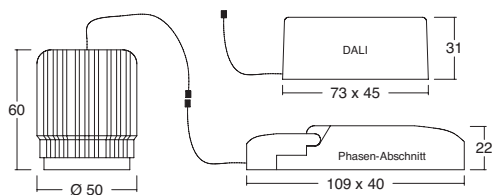

Lichtfarbe: 2700 K



OL 30270097/2700

FLEX LED Modul 2700K

CHF 68.00

Info

mit Drehgewinde für FLEX Einbauleuchten. Dimmbar mit Phasenabschnitt-Dimmer.

OL 30270097/2700 DALI

FLEX LED Modul 2700K DALI

CHF 122.00

Info

mit Drehgewinde für FLEX Einbauleuchten. Dimmbar DALI.

Lichtfarbe: 3000 K



OL 30370097/3000

FLEX LED Modul 3000K

CHF 68.00

Info

mit Drehgewinde für FLEX Einbauleuchten. Dimmbar mit Phasenabschnitt-Dimmer.

OL 30370097/3000 DALI

FLEX LED Modul 3000K DALI

CHF 122.00

Info

mit Drehgewinde für FLEX Einbauleuchten. Dimmbar DALI.

Optional: Gummidichtung für IP44-Schutz, OL 5041201 CHF 2.50

Optional: Gummidichtung für IP44-Schutz, OL 5041201 CHF 2.50

FLEX LED Soft-Dim Modul

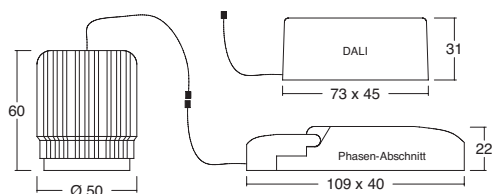

Lichtfarbe: 1800-3000 K



OL 30183012

FLEX LED Soft-Dim-Modul

CHF 79.00

Info

mit Drehgewinde für FLEX Einbauleuchten. Dimmbar mit Phasenabschnitt-Dimmer.

OL 30183012 DALI

FLEX LED Soft-Dim-Modul DALI

CHF 125.00

Info

mit Drehgewinde für FLEX Einbauleuchten. Dimmbar DALI.

Optional: Gummidichtung für IP44-Schutz, OL 5041201 CHF 2.50





OpTic FLEX LED 82 Leuchten

OpTic FLEX 82 A-W, weiss Strukturlack
OL 3041082/S1 W

CHF 26.00

OpTic FLEX 82 A-A, alustruktur
OL 3041082/S1 A

CHF 26.00

OpTic FLEX 82 A-N, nickel-gebürstet
OL 3041082/S1 N

CHF 26.00

OpTic FLEX 82 A-B, schwarz Strukturlack
OL 3041082/S1 B

CHF 26.00

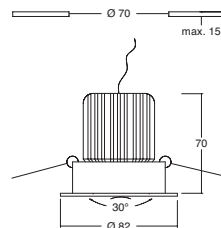

OpTic FLEX 82 B-W, weiss Strukturlack
OL 3041182/S1 W

CHF 26.00

OpTic FLEX 82 B-A, alustruktur
OL 3041182/S1 A

CHF 26.00

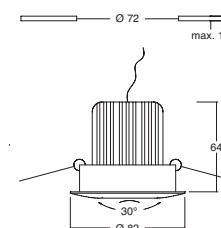

OpTic FLEX 82 C-W, weiss Strukturlack
OL 3041282/S1 W

CHF 26.00

OpTic FLEX 82 C-A, alustruktur
OL 3041282/S1 A

CHF 26.00

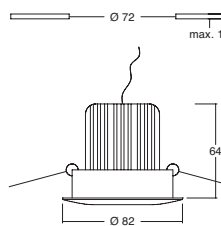

OpTic FLEX 82 D-W, weiss Strukturlack
OL 3041382/S1 W

CHF 26.00

OpTic FLEX 82 D-A, alustruktur
OL 3041382/S1 A

CHF 26.00

OpTic FLEX 82 D-B, schwarz Strukturlack
OL 3041382/S1 B

CHF 26.00

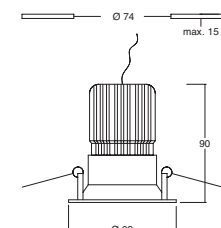

OpTic FLEX 82 E-W, weiss Strukturlack
OL 3041482/S1 W

CHF 26.00

OpTic FLEX 82 E-A, alustruktur
OL 3041482/S1 A

CHF 26.00

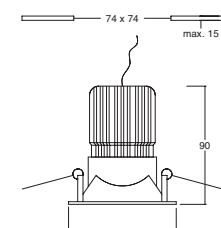

OpTic FLEX LED 92 Leuchten

OpTic FLEX 92 C-W, weiss Strukturlack
OL 3041592/S1 W

CHF 28.00

OpTic FLEX 92 C-A, alustruktur
OL 3041592/S1 A

CHF 28.00

OpTic FLEX 92 C-N, nickel-gebürstet
OL 3041592/S1 N

CHF 28.00

OpTic FLEX 92 C-B, schwarz Strukturlack
OL 3041592/S1 B

CHF 28.00

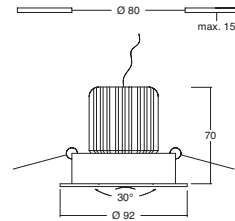

OpTic FLEX 92 CQ-W, weiss Strukturlack
OL 3041592Q/S1 W

CHF 28.00

OpTic FLEX 92 CQ-A, alustruktur
OL 3041592Q/S1 A

CHF 28.00

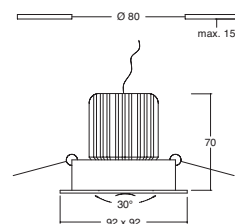

OpTic FLEX LED 175 Leuchten

OpTic FLEX 175 C-W, weiss Strukturlack
OL 30416175/S1 W

CHF 37.00

OpTic FLEX 175 C-A, alustruktur
OL 30416175/S1 A

CHF 37.00

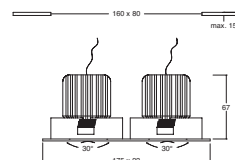



OL-Switch-Modul



OL-Switch-Modul (für sämtliche OpTic-Einbauringe),
weiss

OL 5131240

CHF 90.00

Info

Inkl. WAGO 3P. Leuchtenklemme zur schnellen Installation. Lichtfarbe einstellbar mittels Switch-Schalter. Dimmbar mit Phasenabschnitt-Dimmer.

Lichtfarben: 2700K/700lm; 3000K/800lm; D2W/1800K-2700K

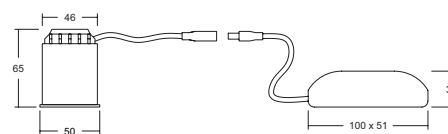

OpTic A



40.808/S1, weiss Strukturlack

CHF 26.00

40.808/S2, weiss Strukturlack

CHF 26.00

40.809/S1, alu poliert

CHF 26.00

40.809/S2, alu poliert

CHF 26.00

Info

Empfohlenes Einbaugehäuse: SB 73.210 (ohne Trafo-Tunnel), SB 73.310 (mit Trafo-Tunnel).

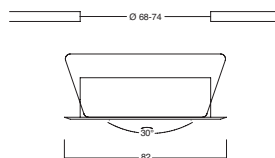

OpTic B

OpTicline



40.832/S2, weiss Strukturlack

CHF 26.00

40.811/S2, alustruktur

CHF 26.00

Info

Empfohlenes Einbaugehäuse: SB 80.200 (ohne Trafo-Tunnel), SB 80.300 (mit Trafo-Tunnel).

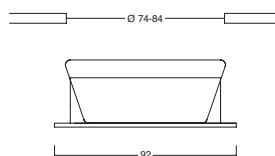

OpTic C

OpTicline



40.831/S1, weiss Strukturlack	CHF 27.00
40.831/S2, weiss Strukturlack	CHF 27.00
40.821/S1, alu gebürstet	CHF 27.00
40.821/S2, alu gebürstet	CHF 27.00

Info

Empfohlenes Einbaugehäuse: SB 80.200 (ohne Trafo-Tunnel), SB 80.300 (mit Trafo-Tunnel).

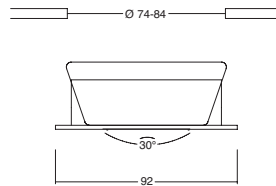

OpTic C Q

OpTicline



40.821Q/S1, alu gebürstet	CHF 27.00
40.821Q/S2, alu gebürstet	CHF 27.00

Info

Empfohlenes Einbaugehäuse: SB 80.200 (ohne Trafo-Tunnel), SB 80.300 (mit Trafo-Tunnel).

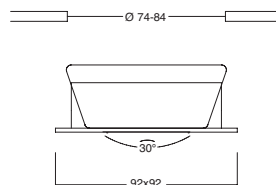

OpTic M LED weiss

OpTicline



OL 3043355 W, weiss	CHF 26.00
---------------------	-----------

Info

Inkl. 3m Kabel mit Stecker für Multikonnektor. Geeignet zum Möbeleinbau.

Zubehör



OL 802315, LED-Driver mit Multikonnektor 3-fach, inkl. 1.5m Kabel primärseitig mit Euro-Stecker und 50cm Kabel sekundärseitig CHF 25.00



OL 801615, LED-Driver mit Multikonnektor 6-fach, inkl. 1.5m Kabel primärseitig mit Euro-Stecker und 50cm Kabel sekundärseitig CHF 28.00

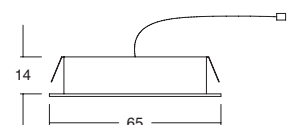
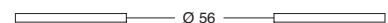



Wana 80 weiss

OpTicline



OL 30430830 W, weiss Strukturlack

CHF 88.00

Info

Inkl. WAGO 3P. Leuchtenklemme zur schnellen Installation. Leuchte mit sehr geringer Einbautiefe. Dimmbar mit Phasenabschnitt-Dimmer.

Zubehör

Empfohlenes Einbaugehäuse: SB 68.300 (mit Trafo-Tunnel)

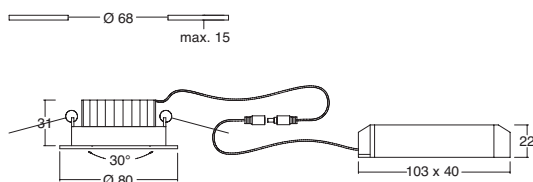

Wana 90 weiss

OpTicline



OL 30431030 W, weiss Strukturlack

CHF 92.00

Info

Inkl. WAGO 3P. Leuchtenklemme zur schnellen Installation. Leuchte mit sehr geringer Einbautiefe. Dimmbar mit Phasenabschnitt-Dimmer.

Zubehör

Empfohlenes Einbaugehäuse: SB 80.300 (mit Trafo-Tunnel)



Wana 90 nickel-gebürstet



OL 30431030 N, nickel-gebürstet

CHF 92.00

Info

Inkl. WAGO 3P. Leuchtenklemme zur schnellen Installation. Leuchte mit sehr geringer Einbautiefe. Dimmbar mit Phasenabschnitt-Dimmer.

Zubehör

Empfohlenes Einbaugehäuse: SB 80.300 (mit Trafo-Tunnel)

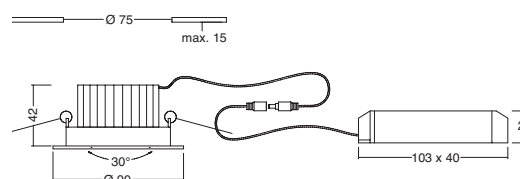



LOC Downlight 145 weiss

OpTicline



OL 30731530 W, weiss/opal

CHF 110.00

Info

Inkl. WAGO 3P. Leuchtenklemme zur schnellen Installation. Dimmbar mit Phasenabschnitt-Dimmer.

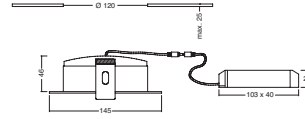

LOC Downlight 190 weiss

OpTicline



OL 30731830 W, weiss/opal

CHF 125.00

Info

Inkl. WAGO 3P. Leuchtenklemme zur schnellen Installation. Dimmbar mit Phasenabschnitt-Dimmer.

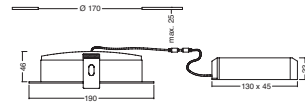

LOC Downlight 228 weiss

OpTicline



OL 30732530 W, weiss/opal

CHF 149.00

Info

Inkl. WAGO 3P. Leuchtenklemme zur schnellen Installation. Dimmbar mit Phasenabschnitt-Dimmer.

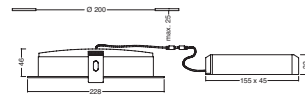



DIRO SBL S IP 82 2700K

DELTAUGHT

230V/ 350mA	W 5.9	lm 1020	CRI >80	K 2700	IP 44	CE	LED	
----------------	----------	------------	------------	-----------	----------	----	-----	--

11436 8200 W, weiss/prismatisch
11436 8200 B, schwarz/prismatisch

CHF 207.55
CHF 207.55



DIRO SBL S IP 83 3000K

230V/ 350mA	W 5.9	lm 1020	CRI >80	K 3000	IP 44	CE	LED	
----------------	----------	------------	------------	-----------	----------	----	-----	--

11436 8300 W, weiss/prismatisch
11436 8300 B, schwarz/prismatisch

CHF 207.55
CHF 207.55

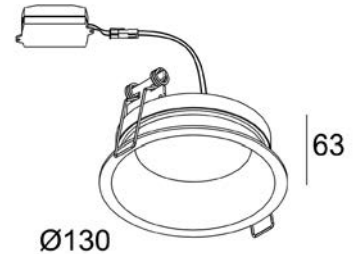

121 x 65 / max. 25

DIRO SBL M 82 2700K

DELTAUGHT

230V/ 350mA	W 9.8	lm 1500	CRI >80	K 2700	IP 43	CE	LED	
----------------	----------	------------	------------	-----------	----------	----	-----	--

202 296 82 W, weiss/prismatisch
202 296 82 B, schwarz/prismatisch

CHF 260.00
CHF 260.00



DIRO SBL M 83 3000K

230V/ 350mA	W 9.8	lm 1500	CRI >80	K 3000	IP 43	CE	LED	
----------------	----------	------------	------------	-----------	----------	----	-----	--

202 296 83 W, weiss/prismatisch
202 296 83 B, schwarz/prismatisch

CHF 260.00
CHF 260.00

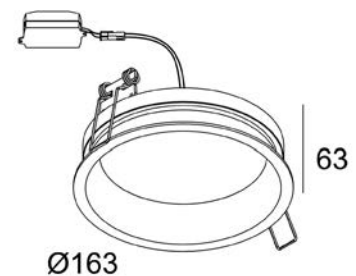

156 x 70 / max. 25

DIRO SBL L 82 2700K

DELTA LIGHT



202 297 82 W, weiss/prismatisch
202 297 82 B, schwarz/prismatisch

CHF **326.50**

CHF **326.50**



DIRO SBL L 83 3000K



202 297 83 W, weiss/prismatisch
202 297 83 B, schwarz/prismatisch

CHF **326.50**

CHF **326.50**

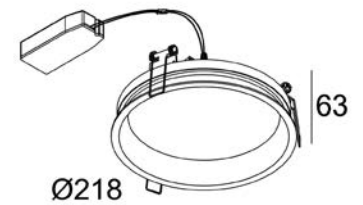

208 x 70 / max. 25

Balkenleuchte LED T8, 1200mm

OpTicline



OL 31134412, Gehäusefarbe weiss/LED-Röhre matt opal

CHF 59.00

Info

Gehäuse in Aluminium pulverbeschichtet weiss.

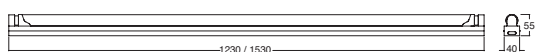

Balkenleuchte LED T8, 1500mm

OpTicline



OL 31134415, Gehäusefarbe weiss/LED-Röhre matt opal

CHF 62.00

Info

Gehäuse in Aluminium pulverbeschichtet weiss.

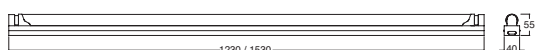

Balkenleuchte Asenda 1200mm 3000K

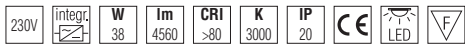

OL 3133812, Gehäusefarbe weiss/Diffusor opal	CHF 78.00
OL 3133812 DALI, Gehäusefarbe weiss/Diffusor opal	CHF 139.00
OL 3133812 NOT, Gehäusefarbe weiss/Diffusor opal	CHF 145.00

Info

Rückseitige oder seitliche Anschlussmöglichkeiten.



Balkenleuchte Asenda 1200mm 4000K



OL 3143812, Gehäusefarbe weiss/Diffusor opal	CHF 78.00
OL 3143812 DALI, Gehäusefarbe weiss/Diffusor opal	CHF 139.00
OL 3143812 NOT, Gehäusefarbe weiss/Diffusor opal	CHF 145.00

Info

Rückseitige oder seitliche Anschlussmöglichkeiten.



Balkenleuchte Asenda 1500mm 3000K



OL 3134515, Gehäusefarbe weiss/Diffusor opal	CHF 82.00
OL 3134515 DALI, Gehäusefarbe weiss/Diffusor opal	CHF 152.00
OL 3134515 NOT, Gehäusefarbe weiss/Diffusor opal	CHF 158.00

Info

Rückseitige oder seitliche Anschlussmöglichkeiten.



Balkenleuchte Asenda 1500mm 4000K



OL 3144515, Gehäusefarbe weiss/Diffusor opal	CHF 82.00
OL 3144515 DALI, Gehäusefarbe weiss/Diffusor opal	CHF 152.00
OL 3144515 NOT, Gehäusefarbe weiss/Diffusor opal	CHF 158.00

Info

Rückseitige oder seitliche Anschlussmöglichkeiten.



Zubehör

OL 5113701, Pendelset Asenda, 1m, CHF 12.00



FELLOW Spot weiss 3000K

OpTicline



OL 3132818 W / 18°, weiss	CHF 220.00
OL 3132830 W / 30°, weiss	CHF 220.00
OL 3132845 W / 45°, weiss	CHF 220.00



FELLOW Spot weiss 4000K



OL 3142818 W / 18°, weiss	CHF 220.00
OL 3142830 W / 35°, weiss	CHF 220.00
OL 3142845 W / 40°, weiss	CHF 220.00

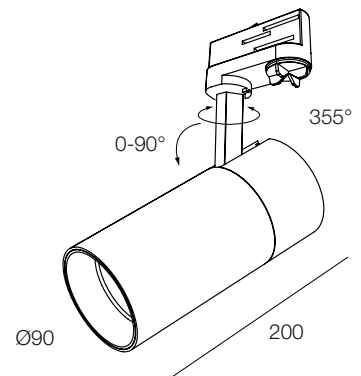

Info

Inkl. 3-Phasen-Universaladapter.

Zubehör

OL 31428HC, Honeycomb für absolut blendfreies Licht, CHF 10.00

FELLOW Spot schwarz 3000K

OpTicline



OL 3132818 B / 18°, schwarz	CHF 220.00
OL 3132830 B / 30°, schwarz	CHF 220.00
OL 3132845 B / 45°, schwarz	CHF 220.00



FELLOW Spot schwarz 4000K



OL 3142818 B / 18°, schwarz	CHF 220.00
OL 3142830 B / 30°, schwarz	CHF 220.00
OL 3142845 B / 45°, schwarz	CHF 220.00

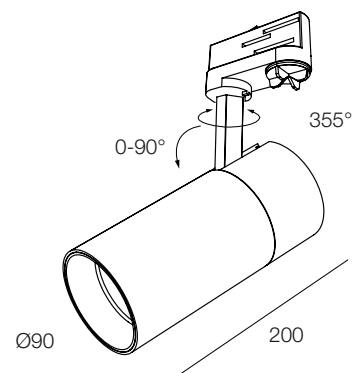

Info

Inkl. 3-Phasen-Universaladapter.

Zubehör

OL 31428HC, Honeycomb für absolut blendfreies Licht, CHF 10.00

Spyco AC ADM DIM8 2700K

DELTA LIGHT



28317 9228 W, weiss

CHF 246.05

28317 9228 B, schwarz

CHF 246.05

Info

Inkl. 3-Phasen-Universaladapter. Dimmbar mit Phasenabschnitt-Dimmer.



Spyco AC ADM DIM8 3000K



28317 9328 W, weiss

CHF 246.05

28317 9328 B, schwarz

CHF 246.05

Info

Inkl. 3-Phasen-Universaladapter. Dimmbar mit Phasenabschnitt-Dimmer.

Zubehör



414 02 00 W, Spy Tube weiss, CHF 24.50

414 02 00 B, Spy Tube schwarz, CHF 24.50

414 02 00 SG, Spy Tube silbergrau, CHF 40.80

414 02 00 MMAT, Spy Tube goldmatt, CHF 26.80

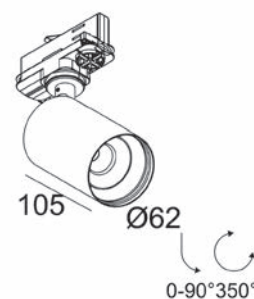

OL LED Spot 26 3000K

Opticline



OL 3131801 W, weiss

CHF 180.00

OL 3131801 B, schwarz

CHF 180.00

Info

Inkl. 3-Phasen-Universaladapter.

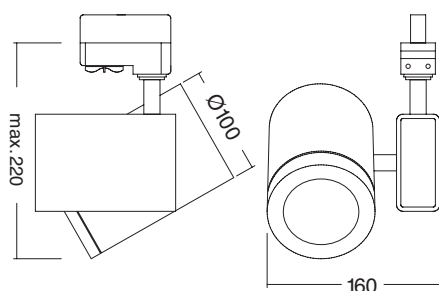

Shine 1200mm

OpTicline



OL 3053012 W, weiss
OL 3053012 B, schwarz

CHF 290.00

CHF 290.00

Info

Inkl. 3-Phasen-Universaladapter. 3-CCT color: 3000K/2464lm; 4000K/2755lm; 5700K/2496lm (einstellbar).

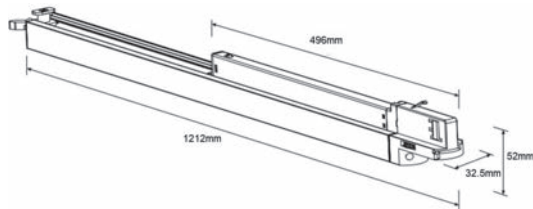

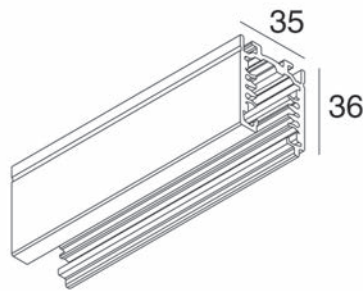

3-Phasen-Stromschiene 2m

Art. Nr.	Farbe	Preis
28900 0020 W	weiss	CHF 121.25
28900 0020 B	schwarz	CHF 121.25

3-Phasen-Stromschiene 3m

Art. Nr.	Farbe	Preis
28900 0030 W	weiss	CHF 174.90
28900 0030 B	schwarz	CHF 174.90

Endeinspeisung links

110-240V, max. 16A

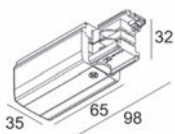

Art. Nr.	Farbe	Preis
28900 0120 W	weiss	CHF 30.30
28900 0120 B	schwarz	CHF 30.30

Endeinspeisung rechts

110-240V, max. 16A

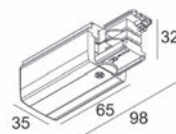

Art. Nr.	Farbe	Preis
28900 0110 W	weiss	CHF 30.30
28900 0110 B	schwarz	CHF 30.30

Mitteinspeisung

110-240V, max. 16A

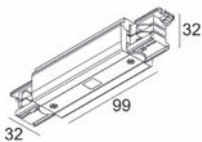

Art. Nr.	Farbe	Preis
28900 0140 W	weiss	CHF 52.50
28900 0140 B	schwarz	CHF 52.50

Schienenverbindung 180

110-240V, max. 16A

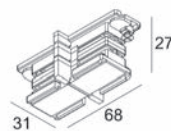

Art. Nr.	Farbe	Preis
28900 0210 W	weiss	CHF 14.00
28900 0210 B	schwarz	CHF 14.00

L-Verbinder 90° innen

110-240V, max. 16A

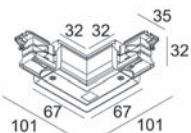

Art. Nr.	Farbe	Preis
28900 0340 W	weiss	CHF 52.50
28900 0340 B	schwarz	CHF 52.50

L-Verbinder 90° aussen

110-240V, max. 16A

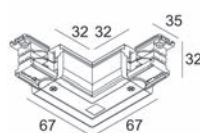

Art. Nr.	Farbe	Preis
28900 0350 W	weiss	CHF 52.50
28900 0350 B	schwarz	CHF 52.50

Endkappe

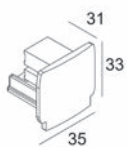

Art. Nr.	Farbe	Preis
28900 0410 W	weiss	CHF 7.40
28900 0410 B	schwarz	CHF 7.40

Befestigungsklammer

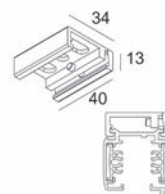

Art. Nr.	Farbe	Preis
28900 0400 W	weiss	CHF 11.10
28900 0400 B	schwarz	CHF 11.10

Seilaufhängung 3m

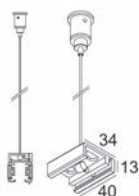

Art. Nr.	Farbe	Preis
28900 0420 W	weiss	CHF 53.65
28900 0420 B	schwarz	CHF 53.65

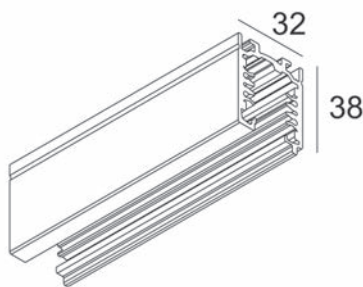

3-Phasen-Stromschiene 1m DIM-DALI

Art. Nr.	Farbe	Preis
200 12 410 W	weiss	CHF 83.95
200 12 410 B	schwarz	CHF 83.95

3-Phasen-Stromschiene 2m DIM-DALI

Art. Nr.	Farbe	Preis
200 12 420 W	weiss	CHF 160.90
200 12 420 B	schwarz	CHF 160.90

3-Phasen-Stromschiene 3m DIM-DALI

Art. Nr.	Farbe	Preis
200 12 430 W	weiss	CHF 236.70
200 12 430 B	schwarz	CHF 236.70

Endeinspeisung links

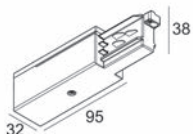

110-240V, max. 16A

Art. Nr.	Farbe	Preis
200 12 12 W	weiss	CHF 42.00
200 12 12 B	schwarz	CHF 42.00

Endeinspeisung rechts

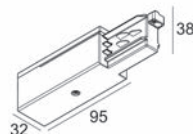

110-240V, max. 16A

Art. Nr.	Farbe	Preis
200 12 11 W	weiss	CHF 42.00
200 12 11 B	schwarz	CHF 42.00

Mitteinspeisung

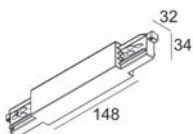

110-240V, max. 16A

Art. Nr.	Farbe	Preis
200 12 14 W	weiss	CHF 88.60
200 12 14 B	schwarz	CHF 88.60

Schienenverbindung 180

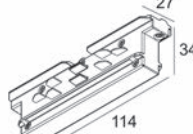

110-240V, max. 16A

Art. Nr.	Farbe	Preis
200 12 21 W	weiss	CHF 32.65
200 12 21 B	schwarz	CHF 32.65

L-Verbinder 90° innen

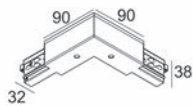

110-240V, max. 16A

Art. Nr.	Farbe	Preis
200 12 34 W	weiss	CHF 85.10
200 12 34 B	schwarz	CHF 85.10

L-Verbinder 90° aussen

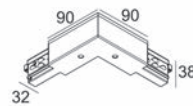

110-240V, max. 16A

Art. Nr.	Farbe	Preis
200 12 35 W	weiss	CHF 85.10
200 12 35 B	schwarz	CHF 85.10

Flex-Verbinder 60°-300°

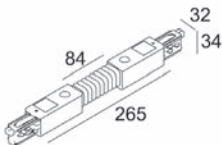

110-240V, max. 16A

Art. Nr.	Farbe	Preis
200 12 24 W	weiss	CHF 137.60
200 12 24 B	schwarz	CHF 137.60

Endkappe

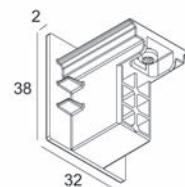

Art. Nr.	Farbe	Preis
200 12 41 W	weiss	CHF 9.85
200 12 41 B	schwarz	CHF 9.85

Befestigungsklammer

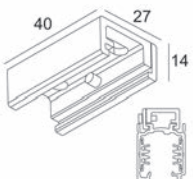

Art. Nr.	Farbe	Preis
200 12 02	ANO	CHF 30.30

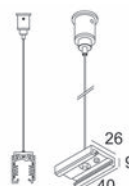

Seilaufhängung 3m

Art. Nr.	Farbe	Preis
200 12 13	ANO	CHF 53.65

Track cutting tool



Art. Nr.	Farbe	Preis
200 12 01	ANO	CHF 241.35



FREE-D1

Ticl^{Light}



TL 94.080.4000.D1.02 W, weiss

CHF 940.50

Info

Bewegungsmelder; Tageslichtsensor. Direkte Lichtleistung auf Arbeitsfläche 25W/3250lm; Indirekte Lichtleistung an Decke 55W/7150lm. Dimmer an Leuchte.

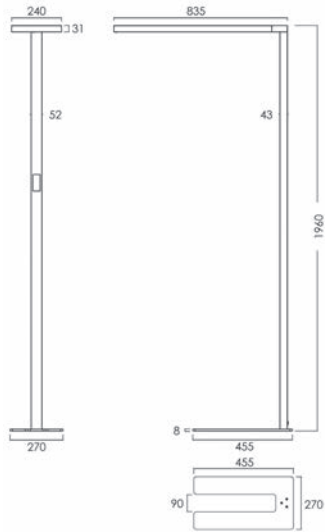



Ihre nächtlichen Wegbegleiter.

Ob dunkle Ecken, Passagen oder Wege – die Anforderungen an die Aussenbeleuchtung sind sowohl aufgrund ihrer Aufgabe als auch angesichts der unterschiedlichen, sich wandelnden Witterungsbedingungen äusserst vielfältig. Deshalb zeichnen sich die facettenreichen Strahler, Wand- und Deckenleuchten nicht nur durch ihr klares, schnörkelloses Design aus, sondern überzeugen insbesondere durch ihre ausgesprochene Robustheit und ihre Langlebigkeit.

outdoor

Wandleuchten / Deckenleuchten

Einbauleuchten

Strahler

Stehleuchten



Mono II

DELTAUGHT



223 13 811 930 A, alugrau
223 13 811 930 N, dunkelgrau

CHF 398.80
CHF 398.80

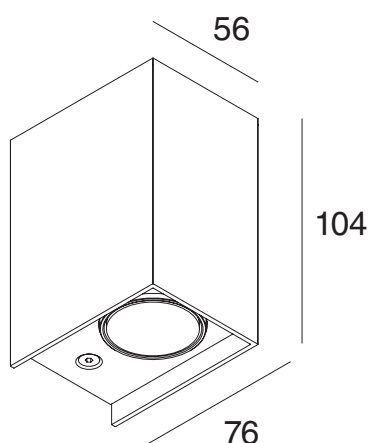

Mono II Down-Up

DELTAUGHT



223 53 812 930 A, alugrau
223 53 812 930 N, dunkelgrau

CHF 546.85
CHF 546.85

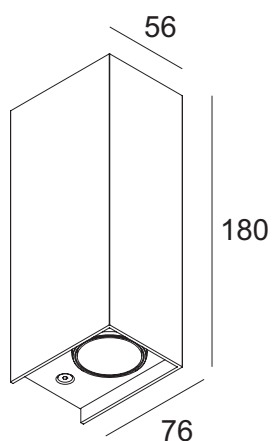





Karo Wall B

OpTicline



OL 4010403 B, schwarz

CHF 198.00

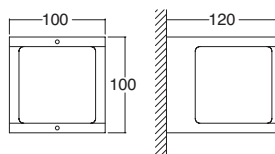

Karo B

OpTicline



OL 4010404 B, schwarz

CHF 198.00

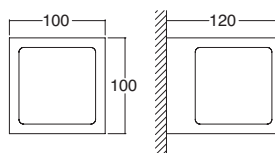

Anda Wall A

OpTicline



OL 4011805 A, alugrau

CHF 207.00

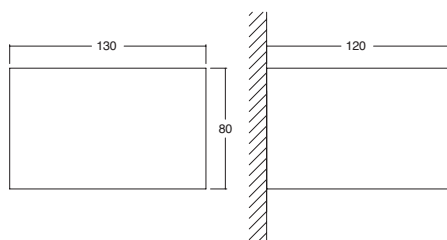

Delair Wall

OpTicline



OL 4010401 A, alugrau

CHF 259.00

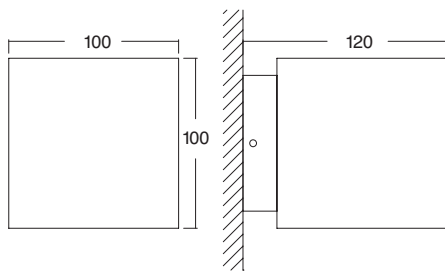



Dub S A

OpTicline



OL 4011803 A, alugrau

CHF 120.00

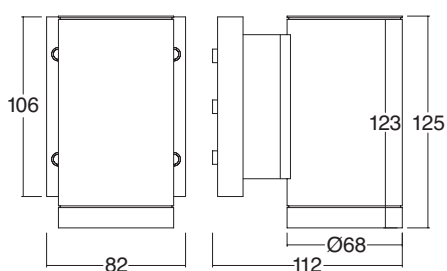

Dub Up & Down S A

OpTicline



OL 4011804 A, alugrau

CHF 135.00

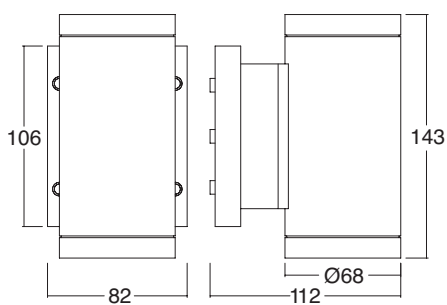

Fox W

DELTAUGHT



25712 8320 A, alugrau
25712 8320 N, dunkelgrau

CHF 302.00
CHF 302.00

Info
Leuchte benötigt keinen Treiber / Direktanschluss an 230V.

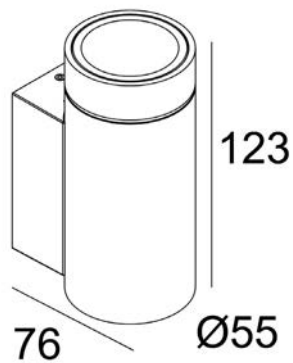

Fox W Down-Up

DELTAUGHT



25713 8320 A, alugrau
25713 8320 N, dunkelgrau

CHF 417.45
CHF 417.45

Info
Leuchte benötigt keinen Treiber / Direktanschluss an 230V.

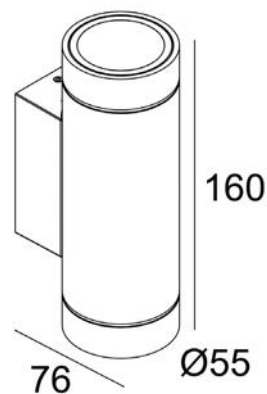



Bay LED

OpTicline



OL 4010801 W, weiss

CHF 120.00

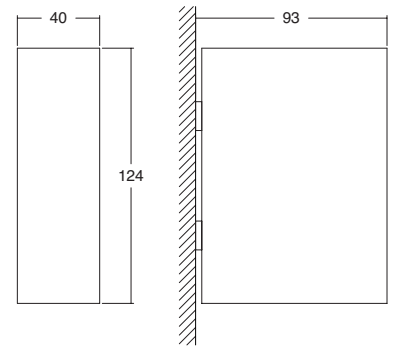

LEDPOINT round up & down 3000K

Tic|^{Light}



26545-M930-W1-00-13, weiss CHF 346.95
 26545-M930-W1-00-12, schwarz CHF 346.95

Info
 Leuchte benötigt keinen Treiber / Direktanschluss an 230V.



LEDPOINT round up & down 4000K



26545-M940-W1-00-13, weiss CHF 346.95
 26545-M940-W1-00-12, schwarz CHF 346.95

Info
 Leuchte benötigt keinen Treiber / Direktanschluss an 230V.

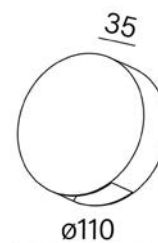

LEDPOINT square up & down 3000K

Tic|^{Light}



26547-M930-W1-00-13, weiss CHF 359.95
 26547-M930-W1-00-12, schwarz CHF 359.95

Info
 Leuchte benötigt keinen Treiber / Direktanschluss an 230V.



LEDPOINT square up & down 4000K



26547-M940-W1-00-13, weiss CHF 359.95
 26547-M940-W1-00-12, schwarz CHF 359.95

Info
 Leuchte benötigt keinen Treiber / Direktanschluss an 230V.

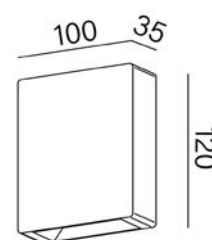



Circle LED 2 Step W

OpTicline



OL 3023224 TS W, weiss

CHF 115.00

Info

Lichtfarbe: 3000K/2100lm; 4000K/2200lm (einstellbar).



Circle LED 2 Step W HF-Sensor



OL 3023224 TS W-S, weiss

CHF 125.00

Info

Erkennungweite bis 9m, 140° Sensor-Erkennung, Tageslichtsensor. Lichtfarbe: 3000K/2100lm; 4000K/2200lm (einstellbar).

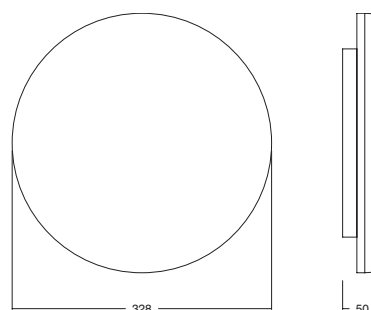

Torn LED CCT W

OpTicline



OL 33525345 W, weiss

CHF 130.00

OL 33525345 W NOT, weiss

CHF 163.00

Info

Einfache Umverdrahtung für Sensor-Erkennung. Lichtfarbe: 3000K/2400lm; 4000K/2600lm; 5700K/2800lm (einstellbar).



Torn LED CCT B



OL 33525345 B, schwarz

CHF 130.00

OL 33525345 B NOT, schwarz

CHF 163.00

Info

Einfache Umverdrahtung für Sensor-Erkennung. Lichtfarbe: 3000K/2400lm; 4000K/2600lm; 5700K/2800lm (einstellbar).

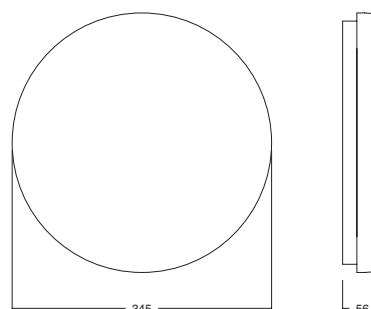

Diro SBL S ON IP 2700K

DELTA LIGHT



11435 8200 W, weiss
11435 8200 B, schwarz

CHF **240.00**
CHF **240.00**

Info
Mit prismatischer Abdeckung.



Diro SBL S ON IP 3000K



11435 8300 W, weiss
11435 8300 B, schwarz

CHF **240.00**
CHF **240.00**

Info
Mit prismatischer Abdeckung.

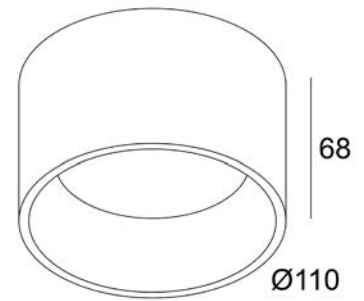

Wana 80 weiss

OpTicline



OL 30430830 W, weiss Strukturlack

CHF 88.00

Info

Inkl. WAGO 3P. Leuchtenklemme zur schnellen Installation. Leuchte mit sehr geringer Einbautiefe. Dimmbar mit Phasenabschnitt-Dimmer.

Zubehör

Empfohlenes Einbaugehäuse: SB 68.300 (mit Trafo-Tunnel)

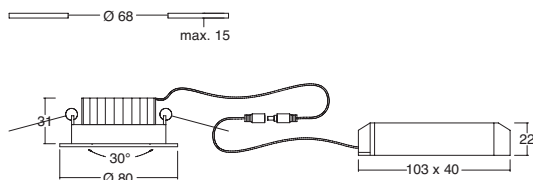

Wana 90 weiss

OpTicline



OL 30431030 W, weiss Strukturlack

CHF 92.00

Info

Inkl. WAGO 3P. Leuchtenklemme zur schnellen Installation. Leuchte mit sehr geringer Einbautiefe. Dimmbar mit Phasenabschnitt-Dimmer.

Zubehör

Empfohlenes Einbaugehäuse: SB 80.300 (mit Trafo-Tunnel)



Wana 90 nickel-gebürstet



OL 30431030 N, nickel-gebürstet

CHF 92.00

Info

Inkl. WAGO 3P. Leuchtenklemme zur schnellen Installation. Leuchte mit sehr geringer Einbautiefe. Dimmbar mit Phasenabschnitt-Dimmer.

Zubehör

Empfohlenes Einbaugehäuse: SB 80.300 (mit Trafo-Tunnel)

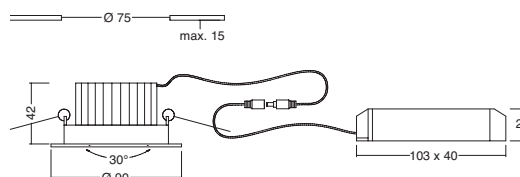





DIRO SBL S IP 82 2700K

DELTA LIGHT

230V/ 350mA	W 5.9	lm 1020	CRI >80	K 2700	IP 44	CE	LED	
----------------	-----------------	-------------------	-------------------	------------------	-----------------	----	-----	--

11436 8200 W, weiss/prismatisch
11436 8200 B, schwarz/prismatisch

CHF **207.55**
CHF **207.55**



DIRO SBL S IP 83 3000K

230V/ 350mA	W 5.9	lm 1020	CRI >80	K 3000	IP 44	CE	LED	
----------------	-----------------	-------------------	-------------------	------------------	-----------------	----	-----	--

11436 8300 W, weiss/prismatisch
11436 8300 B, schwarz/prismatisch

CHF **207.55**
CHF **207.55**

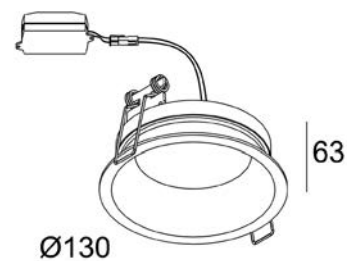

221 x 65 / max. 25

LOC Downlight 145 weiss

OpTicline



OL 30731530 W, weiss/opal

CHF 110.00

Info

Inkl. WAGO 3P. Leuchtenklemme zur schnellen Installation. Dimmbar mit Phasenabschnitt-Dimmer.

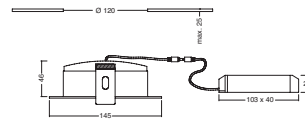

LOC Downlight 190 weiss

OpTicline



OL 30731830 W, weiss/opal

CHF 125.00

Info

Inkl. WAGO 3P. Leuchtenklemme zur schnellen Installation. Dimmbar mit Phasenabschnitt-Dimmer.

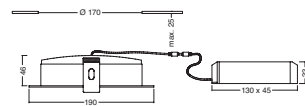

LOC Downlight 228 weiss

OpTicline



OL 30732530 W, weiss/opal

CHF 149.00

Info

Inkl. WAGO 3P. Leuchtenklemme zur schnellen Installation. Dimmbar mit Phasenabschnitt-Dimmer.

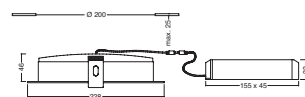



Fox

DELTA LIGHT



25711 8320 N, dunkelgrau

CHF 311.30

Info

Inkl. 1x Kabel H05 RN-F 3x1mm² 2m. Leuchte benötigt keinen Treiber / Direktanschluss an 230V.

Zubehör

Zubehör: IP68 Connector 3P 216 12 02, CHF 46.65

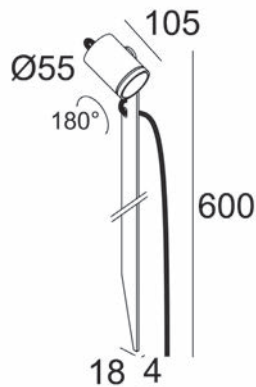

S-LED Mini 3

OpTicline



- OL 4051003 FG, alugrau (mit Montagefuss) CHF **185.00**
- OL 4051003 PG, alugrau (mit Erdspieß) CHF **168.00**
- OL 4051003 FB, schwarz (mit Montagefuss) CHF **185.00**
- OL 4051003 PB, schwarz (mit Erdspieß) CHF **168.00**

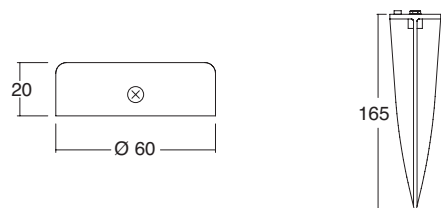
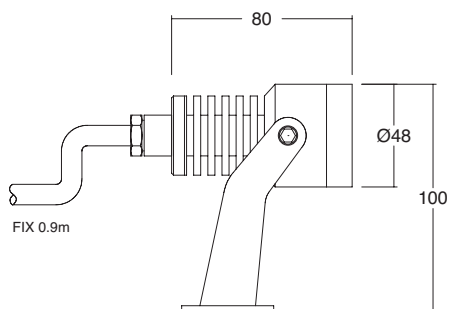



S-LED 7

OpTicline



- OL 4051007 FG, alugrau (mit Montagefuss) CHF **298.00**
- OL 4051007 PG, alugrau (mit Erdspieß) CHF **265.00**
- OL 4051007 FB, schwarz (mit Montagefuss) CHF **298.00**
- OL 4051007 PB, schwarz (mit Erdspieß) CHF **265.00**

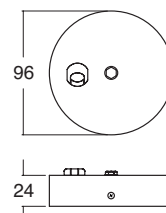
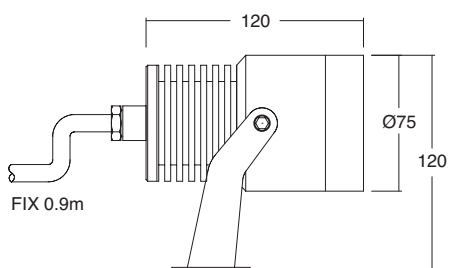

S-LED L 17

OpTicline



- OL 4051017 FG, alugrau (mit Montagefuss) CHF **380.00**
- OL 4051017 PG, alugrau (mit Erdspieß) CHF **359.00**
- OL 4051017 FB, schwarz (mit Montagefuss) CHF **380.00**
- OL 4051017 PB, schwarz (mit Erdspieß) CHF **359.00**

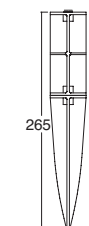
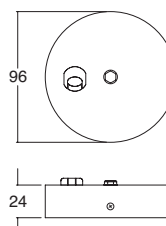
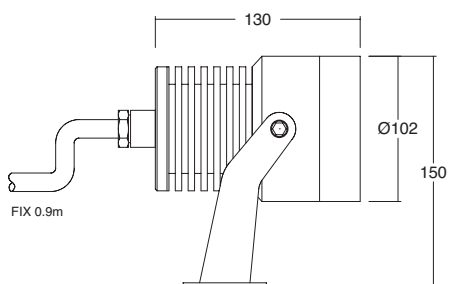

Karo 60 B

OpTicline



OL 4030405 B, schwarz

CHF 251.00

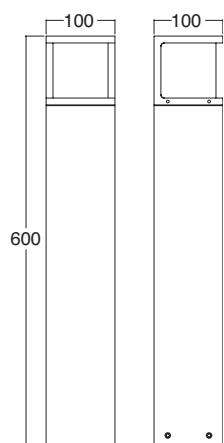

Karo 30 B

OpTicline



OL 4030406 B, schwarz

CHF 206.00

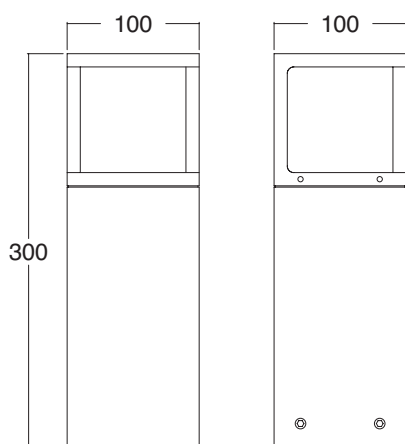



Way 360

OpTicline



OL 4036360 B, schwarz

CHF 350.00

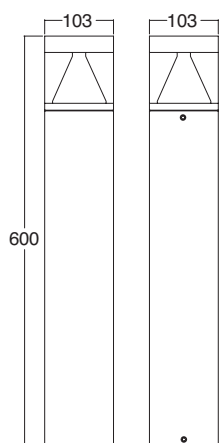

Way 180

OpTicline



OL 4036180 B, schwarz

CHF 365.00

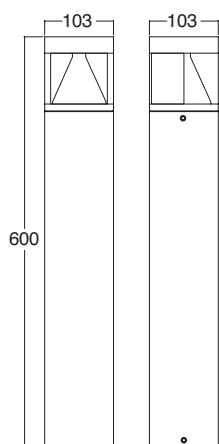

Info

Mit integrierter Blende für 180° Lichtausstrahlung.





Timon 25 N

DELTAUGHT



27511 8300 N, dunkelgrau

CHF 318.30

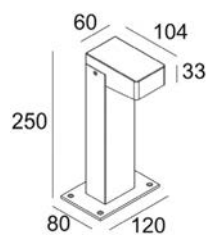

Timon 40 N

DELTAUGHT



27512 8300 N, dunkelgrau

CHF 380.10

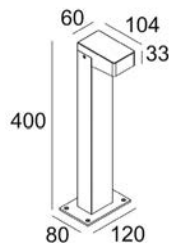

Timon 60 N

DELTAUGHT



27513 8300 N, dunkelgrau

CHF 423.25

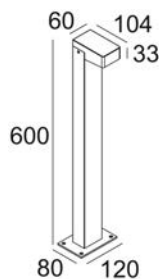

Zubehör

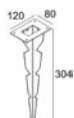

15222 0030, Pin 19, CHF 85.10





Anda 70 A

OpTicline



OL 4011806 A, alugrau

CHF 320.00

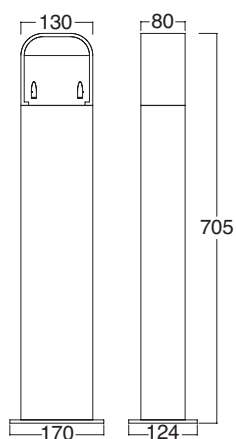

Delair 68 A

OpTicline



OL 4030401 A, alugrau

CHF 380.00

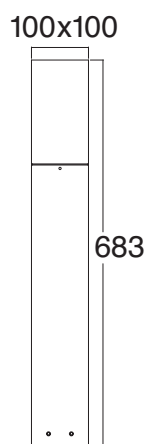



Scape 60 A

OpTicline



OL 4030403 A, alugrau

CHF 296.00

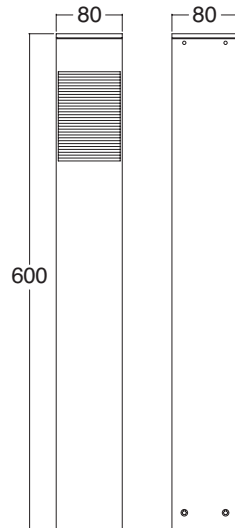

Scape 30 A

OpTicline



OL 4030404 A, alugrau

CHF 249.00

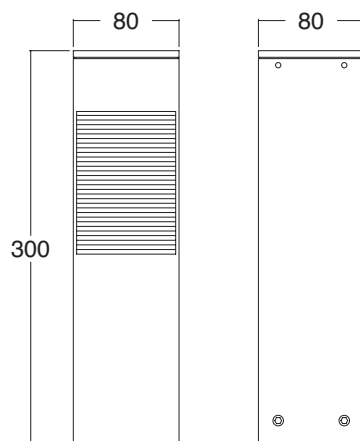



Vereinen Sie Licht und Architektur zu einem stimmigen Ganzen.

Unsere ALU-Profile und LED-Streifen sind in Standardlängen oder als vorkonfektionierte Lichtlösungen erhältlich. Benötigen Sie Unterstützung in der Planung, stehen wir Ihnen gerne zur Seite.

profile

Aluminium Profile

LED-Bänder

Netzgeräte



17.0 x 9.0 mm F-Line

<i>OL-BAPL002-2</i>	F-Line Profil Alu eloxiert	2000mm	CHF 38.00
<i>OL-BAPL002-3</i>	F-Line Profil Alu eloxiert	3000mm	CHF 56.00
<i>OL-BAPLCFL-A-2</i>	Abdeckung A F-Line opal	2000mm	CHF 7.00
<i>OL-BAPLCFL-A-3</i>	Abdeckung A F-Line opal	3000mm	CHF 10.50
<i>OL-BAPLEFL-B</i>	Endkappe B F-Line	2mm	CHF 1.65 /Stk.
<i>OL-BAPLELFL-B</i>	Endkappe B mit Loch F-Line für Kabeleinführung	2mm	CHF 1.65 /Stk.
<i>OL-BAPLMFL</i>	Montageklammer F-Line		CHF 1.40 /Stk.

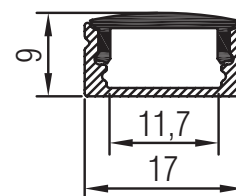
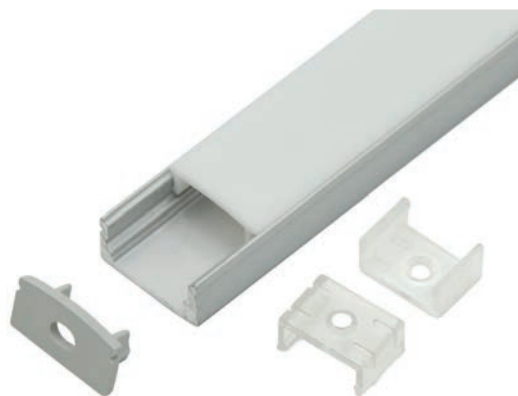

Konfektion auf Mass

Profil/Abdeckung (*OL-BAPLMPAS*) zzgl. CHF 35.00/Stk. (exkl. Montage LED-Band und Anschluss)
 Profil/Abdeckung (*OL-BAPLMPAL*) zzgl. CHF 55.00/Stk. (inkl. Montage LED-Band und Anschluss)

17.1 x 8.8 mm F-Line Einbau

<i>OL-BAPL001-2</i>	F-Line EB Profil Alu eloxiert	2000mm	CHF 38.00
<i>OL-BAPL001-3</i>	F-Line EB Profil Alu eloxiert	3000mm	CHF 56.00
<i>OL-BAPLCFL-A-2</i>	Abdeckung A F-Line EB opal	2000mm	CHF 7.00
<i>OL-BAPLCFL-A-3</i>	Abdeckung A F-Line EB opal	3000mm	CHF 10.50
<i>OL-BAPLEFL-A-EB</i>	Endkappe A F-Line EB	2mm	CHF 1.65 /Stk.
<i>OL-BAPLELFL-A-EB</i>	Endkappe A mit Loch F-Line EB für Kabeleinführung	2mm	CHF 1.65 /Stk.

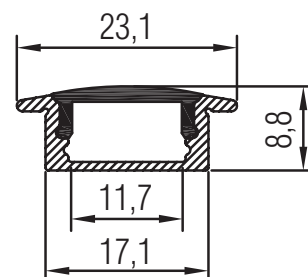

Konfektion auf Mass

Profil/Abdeckung (*OL-BAPLMPAS*) zzgl. CHF 35.00/Stk. (exkl. Montage LED-Band und Anschluss)
 Profil/Abdeckung (*OL-BAPLMPAL*) zzgl. CHF 55.00/Stk. (inkl. Montage LED-Band und Anschluss)





17.0 x 13.7mm F-Line R

OL-BAPL002-2

F-Line Profil Alu eloxiert 2000mm CHF **38.00**

OL-BAPL002-3

F-Line Profil Alu eloxiert 3000mm CHF **56.00**

OL-BAPLCFL-B-2

Abdeckung B F-Line R klar (Abstrahlung 60°) 2000mm CHF **17.00**

OL-BAPLCFL-B-3

Abdeckung B F-Line R klar (Abstrahlung 60°) 3000mm CHF **26.00**

OL-BAPLEFL-C

Endkappe C F-Line 2mm CHF **1.65/Stk.**

OL-BAPLELFL-C

Endkappe C mit Loch F-Line für Kabeleinführung 2mm CHF **1.65/Stk.**

OL-BAPLMFL

Montageklammer F-Line CHF **1.40/Stk.**

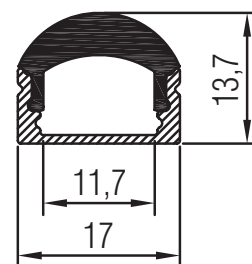

Konfektion auf Mass

Profil / Abdeckung (*OL-BAPLMPAS*) zzgl. CHF 35.00/Stk. (exkl. Montage LED-Band und Anschluss)

Profil / Abdeckung (*OL-BAPLMPAL*) zzgl. CHF 55.00/Stk. (inkl. Montage LED-Band und Anschluss)





16.0 x 16.0 mm C-Line Eckprofil

<i>OL-BAPL005-2</i>	C-Line Eckprofil Alu eloxiert	2000mm	CHF 38.00
<i>OL-BAPL005-3</i>	C-Line Eckprofil Alu eloxiert	3000mm	CHF 56.00
<i>OL-BAPLCCL-A-2</i>	Abdeckung A C-Line opal	2000mm	CHF 7.00
<i>OL-BAPLCCL-A-3</i>	Abdeckung A C-Line opal	3000mm	CHF 10.50
<i>OL-BAPLECL-A</i>	Endkappe A C-Line	2mm	CHF 1.65 /Stk.
<i>OL-BAPLELCL-A</i>	Endkappe A mit Loch C-Line für Kabeleinführung	2mm	CHF 1.65 /Stk.
<i>OL-BAPLMCL</i>	Montageklammer C-Line		CHF 1.40 /Stk.

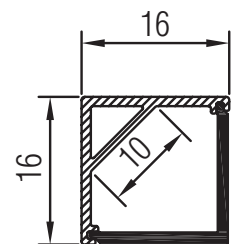

Konfektion auf Mass

Profil/Abdeckung (*OL-BAPLMPAS*) zzgl. CHF 35.00/Stk. (exkl. Montage LED-Band und Anschluss)
Profil/Abdeckung (*OL-BAPLMPAL*) zzgl. CHF 55.00/Stk. (inkl. Montage LED-Band und Anschluss)

16.0 x 16.0 mm C-Line Eckprofil R

<i>OL-BAPL005-2</i>	C-Line Eckprofil Alu eloxiert	2000mm	CHF 38.00
<i>OL-BAPL005-3</i>	C-Line Eckprofil Alu eloxiert	3000mm	CHF 56.00
<i>OL-BAPLCCL-B-2</i>	Abdeckung B C-Line R opal	2000mm	CHF 7.00
<i>OL-BAPLCCL-B-3</i>	Abdeckung B C-Line R opal	3000mm	CHF 10.50
<i>OL-BAPLECL-B</i>	Endkappe B C-Line	2mm	CHF 1.65 /Stk.
<i>OL-BAPLELCL-B</i>	Endkappe B mit Loch C-Line für Kabeleinführung	2mm	CHF 1.65 /Stk.
<i>OL-BAPLMCL</i>	Montageklammer C-Line		CHF 1.40 /Stk.

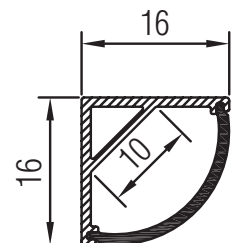

Konfektion auf Mass

Profil/Abdeckung (*OL-BAPLMPAS*) zzgl. CHF 35.00/Stk. (exkl. Montage LED-Band und Anschluss)
Profil/Abdeckung (*OL-BAPLMPAL*) zzgl. CHF 55.00/Stk. (inkl. Montage LED-Band und Anschluss)



20.6 mm P-Line

<i>OL-BAPL008-2</i> P-Line Alu eloxiert	2000mm	CHF 54.00
<i>OL-BAPL008-3</i> P-Line Alu eloxiert	3000mm	CHF 78.00
<i>OL-BAPLCPL-2</i> Abdeckung P-Line opal	2000mm	CHF 7.00
<i>OL-BAPLCPL-3</i> Abdeckung P-Line opal	3000mm	CHF 10.50
<i>OL-BAPLEPL</i> Endkappe P-Line	2mm	CHF 1.65/Stk.
<i>OL-BAPLELPL</i> Endkappe mit Loch P-Line für Kabeleinführung	2mm	CHF 1.65/Stk.
<i>OL-BAPLMPL</i> Montageklammer P-Line		CHF 2.70/Stk.
<i>OL-BAPLPPL</i> Seilabhängung 2000mm		CHF 7.00/Stk.



Konfektion auf Mass

Profil/Abdeckung (*OL-BAPLMPAS*) zzgl. CHF 35.00/Stk. (exkl. Montage LED-Band und Anschluss)
 Profil/Abdeckung (*OL-BAPLMPAL*) zzgl. CHF 55.00/Stk. (inkl. Montage LED-Band und Anschluss)





19.6 x 33.4 mm S-Line

<i>OL-BAPL031-2</i> S-Line Profil Alu eloxiert	2000mm	CHF 42.00
<i>OL-BAPL031-3</i> S-Line Profil Alu eloxiert	3000mm	CHF 62.00
<i>OL-BAPLCSL-A-2</i> Abdeckung A S-Line opal	2000mm	CHF 17.00
<i>OL-BAPLCSL-A-3</i> Abdeckung A S-Line opal	3000mm	CHF 26.00
<i>OL-BAPLESL-A</i> Endkappe A S-Line	2mm	CHF 1.65 /Stk.
<i>OL-BAPLELSL-A</i> Endkappe A mit Loch S-Line für Kabeleinführung	2mm	CHF 1.65 /Stk.
<i>OL-BAPLMSL</i> Montageklammer S-Line		CHF 1.40 /Stk.

Konfektion auf Mass

Profil/Abdeckung (*OL-BAPLMPAS*) zzgl. CHF 35.00/Stk. (exkl. Montage LED-Band und Anschluss)
 Profil/Abdeckung (*OL-BAPLMPAL*) zzgl. CHF 55.00/Stk. (inkl. Montage LED-Band und Anschluss)

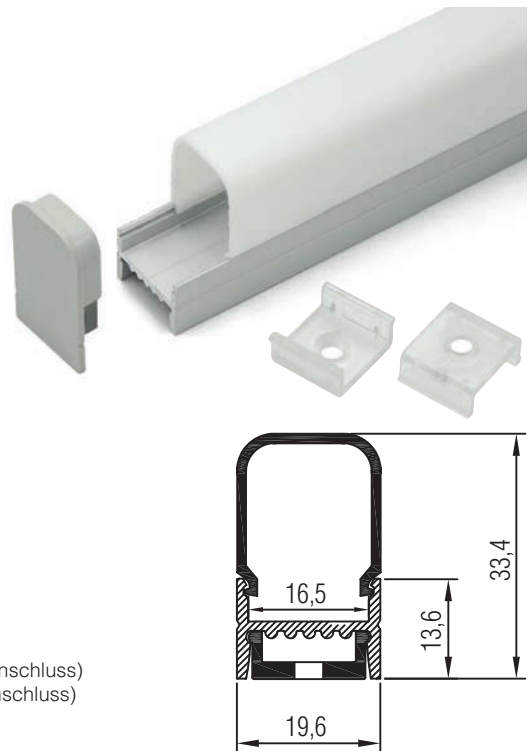

19.6 x 38.5 mm S-Line

<i>OL-BAPL031-2</i> S-Line Profil Alu eloxiert	2000mm	CHF 42.00
<i>OL-BAPL031-3</i> S-Line Profil Alu eloxiert	3000mm	CHF 62.00
<i>OL-BAPLCSL-B-2</i> Abdeckung B S-Line opal	2000mm	CHF 17.00
<i>OL-BAPLCSL-B-3</i> Abdeckung B S-Line opal	3000mm	CHF 26.00
<i>OL-BAPLESL-B</i> Endkappe B S-Line	2mm	CHF 1.65 /Stk.
<i>OL-BAPLELSL-B</i> Endkappe B mit Loch S-Line für Kabeleinführung	2mm	CHF 1.65 /Stk.
<i>OL-BAPLMSL</i> Montageklammer S-Line		CHF 1.40 /Stk.

Konfektion auf Mass

Profil/Abdeckung (*OL-BAPLMPAS*) zzgl. CHF 35.00/Stk. (exkl. Montage LED-Band und Anschluss)
 Profil/Abdeckung (*OL-BAPLMPAL*) zzgl. CHF 55.00/Stk. (inkl. Montage LED-Band und Anschluss)

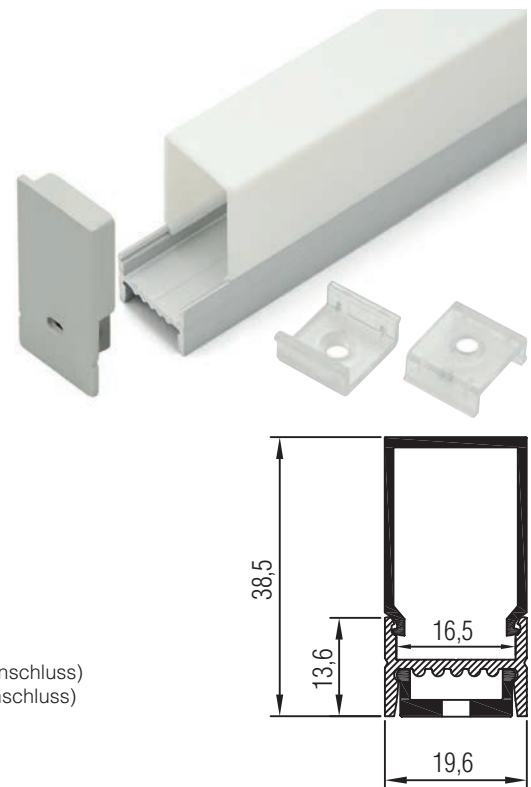





19.6 x 21.5 mm S-Line

<i>OL-BAPL031-2</i> S-Line Profil Alu eloxiert	2000mm	CHF 42.00
<i>OL-BAPL031-3</i> S-Line Profil Alu eloxiert	3000mm	CHF 62.00
<i>OL-BAPLCSL-D-2</i> Abdeckung D S-Line opal	2000mm	CHF 15.00
<i>OL-BAPLCSL-D-3</i> Abdeckung D S-Line opal	3000mm	CHF 23.00
<i>OL-BAPLESL-D</i> Endkappe D S-Line	2mm	CHF 1.65/Stk.
<i>OL-BAPLELSL-D</i> Endkappe D mit Loch S-Line für Kabeleinführung	2mm	CHF 1.65/Stk.
<i>OL-BAPLMSL</i> Montageklammer S-Line		CHF 1.40/Stk.

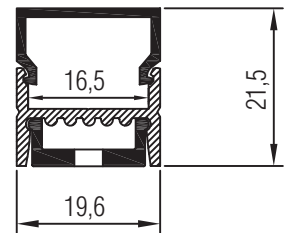
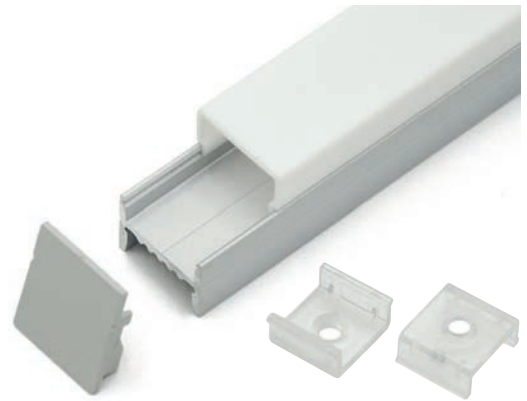
**Konfektion auf Mass**

Profil/Abdeckung (*OL-BAPLMPAS*) zzgl. CHF 35.00/Stk. (exkl. Montage LED-Band und Anschluss)
 Profil/Abdeckung (*OL-BAPLMPAL*) zzgl. CHF 55.00/Stk. (inkl. Montage LED-Band und Anschluss)

19.6 x 21.5 mm S-Line

<i>OL-BAPL031-2</i> S-Line Profil Alu eloxiert	2000mm	CHF 42.00
<i>OL-BAPL031-3</i> S-Line Profil Alu eloxiert	3000mm	CHF 62.00
<i>OL-BAPLCSL-E-2</i> Abdeckung E S-Line opal	2000mm	CHF 15.00
<i>OL-BAPLCSL-E-3</i> Abdeckung E S-Line opal	3000mm	CHF 23.00
<i>OL-BAPLESL-E</i> Endkappe E S-Line	2mm	CHF 1.65/Stk.
<i>OL-BAPLELSL-E</i> Endkappe E mit Loch S-Line für Kabeleinführung	2mm	CHF 1.65/Stk.
<i>OL-BAPLMSL</i> Montageklammer S-Line		CHF 1.40/Stk.

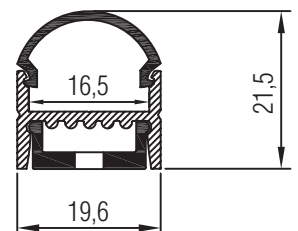
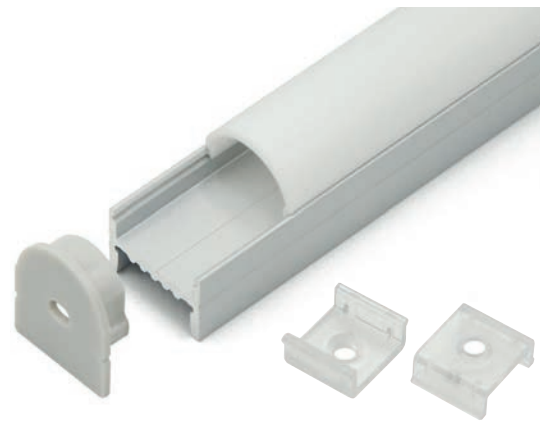
**Konfektion auf Mass**

Profil/Abdeckung (*OL-BAPLMPAS*) zzgl. CHF 35.00/Stk. (exkl. Montage LED-Band und Anschluss)
 Profil/Abdeckung (*OL-BAPLMPAL*) zzgl. CHF 55.00/Stk. (inkl. Montage LED-Band und Anschluss)



50.0 x 70.0 mm D-Line V.2

OL-BAPL18-3

D-Line V.2 Profil

inkl. Innenprofil weiss 3000 mm CHF **264.00**

OL-BAPL18C-3

Abdeckung D-Line opal

3000 mm CHF **31.00**

OL-BAPL18E

Endkappe D-Line

2 mm CHF **9.35/Stk.**

OL-BAPL18B

Montageklammer D-Line

CHF **2.75/Stk.**

OL-BAPL18S-2

Seilabhängung 2000 mm

CHF **7.00/Stk.**

OL-BAPL18VG

Längsverbinder

CHF **7.00/Stk.**

OL-BAPL18VE

Eckverbinder

CHF **7.00/Stk.**

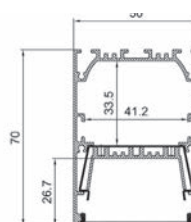

Konfektion auf Mass

Profil / Abdeckung (OL-BAPLMPAS) zzgl. CHF 35.00 / Stk. (exkl. Montage LED-Band und Anschluss)

Profil / Abdeckung (OL-BAPLMPAL) zzgl. CHF 55.00 / Stk. (inkl. Montage LED-Band und Anschluss)

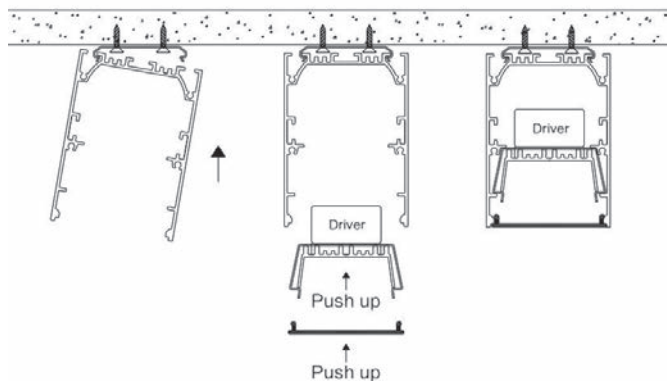

Geeignetes Netzgerät

Netzgerät 24V One4all TRIDONIC Ip PRE (DALI und TouchDIM)



28001436 / 100W 425.0 x 30.0 x 21.0 CHF **139.00**

Info

Leitungslänge sekundär max. 10.0m





OpTic-HIGH EFFICIENCY LED-Band mit SMD-LED 9 W

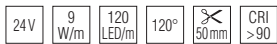

L: 5000 / B: 10 / H: 1.1

2700K /	<i>OS-24V-HE-HW-180/10</i>	CHF 240.00 /Rolle à 5 m
1600lm/m	<i>OS-24V-HE-HW-180/10-K</i>	CHF 55.00 /m Konfektionsartikel und Meterware
3000K /	<i>OS-24V-HE-WW-180/10</i>	CHF 240.00 /Rolle à 5 m
1620lm/m	<i>OS-24V-HE-WW-180/10-K</i>	CHF 55.00 /m Konfektionsartikel und Meterware
4000K /	<i>OS-24V-HE-NW-180/10</i>	CHF 240.00 /Rolle à 5 m
1700lm/m	<i>OS-24V-HE-NW-180/10-K</i>	CHF 55.00 /m Konfektionsartikel und Meterware

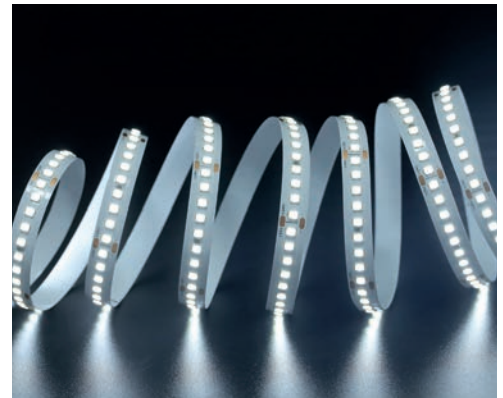

Achtung

Um die Wärmeableitung zu gewährleisten, muss das LED-Band in ein Aluminiumprofil geklebt werden.

OpTic-HIGH EFFICIENCY LED-Band mit SMD-LED 19.2 W



L: 5000 / B: 10 / H: 1.1

2700K /	<i>OS-24V-HE-HW-160/10</i>	CHF 240.00 /Rolle à 5 m
2020lm/m	<i>OS-24V-HE-HW-160/10-K</i>	CHF 55.00 /m Konfektionsartikel und Meterware
3000K /	<i>OS-24V-HE-WW-160/10</i>	CHF 240.00 /Rolle à 5 m
2110lm/m	<i>OS-24V-HE-WW-160/10-K</i>	CHF 55.00 /m Konfektionsartikel und Meterware
4000K /	<i>OS-24V-HE-NW-160/10</i>	CHF 240.00 /Rolle à 5 m
2210lm/m	<i>OS-24V-HE-NW-160/10-K</i>	CHF 55.00 /m Konfektionsartikel und Meterware



Achtung

Um die Wärmeableitung zu gewährleisten, muss das LED-Band in ein Aluminiumprofil geklebt werden.

OpTic-FLEX IP66-LED-Band 19.2W



L: 5000 / B: 10 / H: 5.0

2700K /	<i>OS-24V-HW-280/10 IP66</i>	CHF 285.00 /Rolle à 5 m
1555lm/m	<i>OS-24V-HW-280/10-K IP66</i>	CHF 86.00 /m Konfektionsartikel und Meterware
3000K /	<i>OS-24V-WW-280/10 IP66</i>	CHF 285.00 /Rolle à 5 m
1594lm/m	<i>OS-24V-WW-280/10-K IP66</i>	CHF 86.00 /m Konfektionsartikel und Meterware



Achtung

Um die Wärmeableitung zu gewährleisten, muss das LED-Band in ein Aluminiumprofil geklebt werden.



OpTic-FLEX LED-Band mit SMD-LED 9.6W



720lm/m, L: 5000/B: 8/H: 3

2700K *OS-24V-HW-120/8* CHF **165.00**/Rolle à 5m
OS-24V-HW-120/8-K CHF **42.00**/m Konfektionsartikel und Meterware

3000K *OS-24V-WW-120/8* CHF **165.00**/Rolle à 5m
OS-24V-WW-120/8-K CHF **42.00**/m Konfektionsartikel und Meterware

4000K *OS-24V-NW-120/8* CHF **165.00**/Rolle à 5m
OS-24V-NW-120/8-K CHF **42.00**/m Konfektionsartikel und Meterware

Achtung

Um die Wärmeableitung zu gewährleisten, muss das LED-Band in ein Aluminiumprofil geklebt werden.



OpTic-FLEX LED-Band mit SMD-LED 19.2W



1440lm/m, L: 5000/B: 6/H: 2.5

2700K *OS-24V-HW-240/6* CHF **195.00**/Rolle à 5m
OS-24V-HW-240/6-K CHF **48.00**/m Konfektionsartikel und Meterware

3000K *OS-24V-WW-240/6* CHF **195.00**/Rolle à 5m
OS-24V-WW-240/6-K CHF **48.00**/m Konfektionsartikel und Meterware

4000K *OS-24V-NW-240/6* CHF **195.00**/Rolle à 5m
OS-24V-NW-240/6-K CHF **48.00**/m Konfektionsartikel und Meterware

Achtung

Um die Wärmeableitung zu gewährleisten, muss das LED-Band in ein Aluminiumprofil geklebt werden.



OpTic-FLEX LED-Band mit SMD-LED 24.0W



2000lm/m, L: 5000/B: 10/H: 0.8

2700K *OS-24V-HW-300/10* CHF **225.00**/Rolle à 5m
OS-24V-HW-300/10-K CHF **55.00**/m Konfektionsartikel und Meterware

3000K *OS-24V-WW-300/10* CHF **225.00**/Rolle à 5m
OS-24V-WW-300/10-K CHF **55.00**/m Konfektionsartikel und Meterware

4000K *OS-24V-NW-300/10* CHF **225.00**/Rolle à 5m
OS-24V-NW-300/10-K CHF **55.00**/m Konfektionsartikel und Meterware

Achtung

Um die Wärmeableitung zu gewährleisten, muss das LED-Band in ein Aluminiumprofil geklebt werden.





Netzgerät 24V One4all SC PRE TRIDONIC (DALI und TouchDIM)

230W 24V IP 20 CE

28001662 / 35W	195.0 x 43.0 x 30.2	CHF 105.60
28001663 / 60W	225.0 x 43.0 x 30.2	CHF 118.00
28001253 / 100W	295.0 x 43.0 x 29.8	CHF 154.00
28001437 / 150W	325.0 x 43.0 x 29.8	CHF 180.00

Info

Leitungslänge sekundär max. 10.0m



Netzgerät 24V-DC IP67 (DALI)

230W 24V IP 67 CE





21012 0135 / 60W	150.0 x 53.0 x 35.0	CHF 113.00
21012 0145 / 90W	171.0 x 63.0 x 38.0	CHF 208.70

Info





















Leitungslänge sekundär max. 10.0m



IP Schutz Kennzeichnung

Kennziffer	Schutz gegen Wasser und Nässe	Symbol
IP X 0	Kein Schutz	
IP X 1	Schutz gegen senkrecht fallendes Tropfwasser	
IP X 2	Schutz gegen schräg fallendes (bis 15°) Tropfwasser	
IP X 3	Schutz gegen Sprühwasser (bis 60°) gegen die Senkrechte	
IP X 4	Schutz gegen allseitiges Spritzwasser	
IP X 5	Schutz gegen Strahlwasser	
IP X 6	Schutz gegen starkes Strahlwasser	
IP X 7	Schutz gegen zeitweiliges Untertauchen	
IP X 8	Schutz gegen dauerndes Untertauchen	

Zeichenerklärung

 12V	Betriebsspannung		Abstrahlung up & down
 inkl.	Betriebsgerät inklusive		Abstrahlung down
 integr.	Betriebsgerät integriert		Abstrahlung up
 GU 5,3	Leuchtenfassung		Abstrahlungswinkel
 W 50	Leistung		Integrierter LED-Treiber
 lm 522	Lichtstrom in Lumen		F-Kennzeichnung
 CRI >80	Farbwiedergabeindex		Multicolor (einstellbare Lichtfarbe)
 K 3000	Farbtemperatur in Kelvin		Glasleuchten
 IP 20	IP-Schutzklasse		Kunststoffleuchten
 Dim	Dimmbar	S1	Springfedern
 CE	CE-Kennzeichnung	S2	Blattfedern
 LED	LED-Technologie		



Leuchtmittel

Artikelname	Art. Nr.	PRI	Fassung	Power	Im	CRI-RA	Kelvin	dimmbar	CE	LED	Winkel	CHF
OL-Switch-Modul (für sämtliche OpTic- Einbauringe)	OL 5131240	230V / 250mA	ohne	12		>92	Multi- color	ja	X	X		90.00
Fassung GU10 inkl. Verbindungsbox	OL 5152701	230V	GU10									8.50

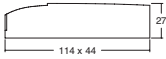
Betriebsgeräte

Artikelname	Art. Nr.	PRI	Power	dimmbar	CE	CHF
  ET 70 Multi 0-70 VA	57.070 MULTI	230V	max. 70	ja	X	35.00
ET 105 Multi 0-105 VA	57.105 MULTI	230V	max. 105	ja	X	38.50

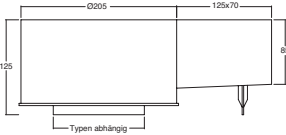
Einbetonierbüchsen

Artikelname	Art. Nr.	CE	CHF
  EB mit Trafo-Tunnel Ø 82mm	SB 82.300/AB	X	72.60
 EB mit Trafo-Tunnel Ø 85mm	1290-41+1290-48	X	55.80
EB mit Trafo-Tunnel Ø 95mm	1290-41+1290-46	X	55.80
EB mit Trafo-Tunnel Ø 68-74mm	SB 68.300	X	33.00
EB mit Trafo-Tunnel Ø 74-84mm	SB 80.300	X	33.00
EB mit Trafo-Tunnel Ø 100mm	SB 100.300	X	33.00
EB ohne Trafo-Tunnel Ø 85mm	1290-40+1290-48	X	29.40
EB ohne Trafo-Tunnel Ø 95mm	1290-40+1290-46	X	29.40
EB ohne Trafo-Tunnel Ø 68-74mm	SB 68.200	X	18.70
EB ohne Trafo-Tunnel Ø 74-84mm	SB 80.200	X	18.70
EB ohne Trafo-Tunnel Ø 100mm	SB 100.200	X	18.70

Garantie

1. *Die Garantiefrist für LED-Module sämtlicher Marken aus dem Produktportfolio der Tic beträgt fünf (5) Jahre ab erfolgter Lieferung. Für sämtliche anderen Standardprodukte und einem regelmässigen Verschleiss unterliegenden Komponenten wie Betriebsgeräte, lose sowie in Profile eingebaute LED-Bänder, Retrofit-Leuchtmittel, etc. gewährt Tic eine Garantiefrist von zwei (2) Jahren ab erfolgter Lieferung. Innerhalb dieser Zeit werden fehlerhafte Produkte, deren Mängel nachweislich auf Material-, Ausführungs- oder Konstruktionsfehler seitens Tic zurückzuführen sind, sowie Ausfallraten, die die Nennausfallrate übersteigen, ersetzt.*
2. Für Produkte der Tic, an welchen vom Käufer oder Dritten Änderungen vorgenommen worden sind, ist die Garantie verwirkt. Ebenfalls verwirkt ist die Garantie, wenn vom Käufer oder Dritten die massgebenden Montage- und Betriebsvorschriften nicht befolgt wurden.
3. Von der Garantie ausgeschlossen sind Leuchten und Apparate, welche nach Plänen oder Modellen des Bestellers hergestellt werden, insofern auftretende Schäden auf Planungs- oder Konstruktionsfehler zurückzuführen sind. Wird zudem für solches Material vom Starkstrominspektorat eine Prüfung oder Abänderung verlangt, gehen alle hieraus entstehenden Kosten zu Lasten des Bestellers.
4. Sollte ein defektes LED-Modul nicht mit einem Betriebsgerät von Tic und für diesen Zweck vorgesehene Bereich installiert worden sein, wird eine Garantieleistung ausgeschlossen.
5. *Die Tic hat das Recht, den Mangel durch Nachbesserung zu beheben. Jede weitere Garantieleistung, insbesondere ein Anspruch auf Wandelung, Minderung oder Schadenersatz ist ausgeschlossen. Insbesondere werden keine Kosten für De- oder Wiedermontage und für mittelbare bzw. unmittelbare Schäden von Produkten der Tic übernommen.*
6. Jede die Garantieleistung übersteigende vertragliche oder ausservertragliche Haftung, insbesondere diejenige für sogenannte Folgeschäden oder indirekte Schäden ist ausgeschlossen. Artikel 199 OR bleibt vorbehalten.
7. Jegliche Garantie setzt im Übrigen voraus, dass das defekte Material der Tic verpackt franko Domizil zugestellt wird.
8. Um auf Garantieleistungen Anspruch zu haben, sind die Beleuchtungssysteme regelmässig zu warten. Die Wartungsanforderungen ergeben sich je nach Leuchte, Lichtquelle und der verwendeten Betriebsgeräte.
9. Tic behält sich vor, über die Berechtigung des Garantieanspruchs nach Produktprüfung selbst zu entscheiden. Wird ein Garantieanspruch gutgeheissen, werden nach Wahl von Tic mangelhafte Teile instand gesetzt, durch einwandfreie Teile ersetzt oder eine Ersatzlieferung vorgenommen. Bei LED-Modulen beträgt die Nennausfallrate 0,2% pro 1000 Betriebsstunden. Der Lichtstromrückgang liegt bei 0,6% pro 1000 Betriebsstunden. Grenzwerte für Temperatur und Spannung dürfen nicht überschritten werden, das Produkt darf keinen nicht bestimmungsgemässen mechanischen oder anderen Belastungen ausgesetzt sein. Aufgrund des technischen Fortschritts sowie der nutzungsbedingten Veränderung des Lichtstroms von Produkten kann es bei Nachlieferungen von LED Lichtquellen zu Abweichungen in der Lichteigenschaft gegenüber dem Ursprungsprodukt kommen. Garantieleistungen bewirken weder eine Verlängerung der Garantiefrist noch setzen sie eine neue Garantiefrist in Lauf. Die Garantiefrist für instand gesetzte / getauschte Teile oder Ersatzlieferungen endet mit der Garantiefrist für das gesamte Produkt.
10. Allfällige verdeckte Mängel sind der Tic innert der Garantiefrist innert 5 Tagen nach Entdeckung schriftlich und detailliert mitzuteilen. Auf Verlangen hat der Kunde der Tic das defekte Produkt zur Verfügung zu stellen (vorangehend Ziff. 5). Die Garantie erstreckt sich auf Mängel, die nachweisbar auf eine fehlerhafte Fabrikation, mangelhaftes Material oder das Nichteinhalten der massgebenden bzw. vereinbarten technischen Vorschriften zurückzuführen sind.

Allschwil, Ausgabe 2023

Allgemeine Geschäftsbedingungen der Tic Beleuchtungen AG

1. Geltung

- 1.1 Die nachfolgenden allgemeinen Geschäftsbedingungen (AGB) gelten, soweit nicht schriftlich andere Vereinbarungen getroffen wurden. Die Bestellung von Waren der Tic Beleuchtungen AG (im Folgenden Tic genannt) schliesst die Anerkennung der allgemeinen Geschäftsbedingungen durch den Käufer ein. Als dann brauchen die AGB nicht bei jeder weiteren Bestellung neu übernommen zu werden. Sie gelten als Bestandteil jedes weiteren Vertrages.
- 1.2 Die Tic behält sich das Recht vor, die AGB jederzeit zu ändern. Änderungen treten 30 Tage nach erfolgter Mitteilung in Kraft.
- 1.3 Den AGB unserer Geschäftspartner wird widersprochen. Sie haben nur Geltung, sofern die Tic sie ausdrücklich anerkannt hat. Die vorliegenden AGB gehen Submissionsbestimmungen vor.

2. Offerten, Vertragsschluss

- 2.1 Offerten der Tic sind, sofern nicht ausdrücklich etwas anderes vereinbart worden ist, *freibleibend*.
- 2.2 Die Annullierung von Bestellungen bzw. der Rücktritt vom Vertrag mit der Tic ist nicht möglich.
- 2.3 Die den Offerten beiliegenden Dokumentationsunterlagen wie Zeichnungen, Entwürfe, Schemata etc. sowie Prototypen bleiben Eigentum der Tic und dürfen ohne deren schriftliche Zustimmung weder Dritten zugänglich gemacht noch vervielfältigt werden.
- 2.4 Die Tic behält sich das Recht vor, die in den Verkaufsunterlagen dargestellten und beschriebenen Produkte jederzeit in *formaler oder technischer Hinsicht zu ändern*. Des Weiteren behält sich die Tic Lieferungen mit handelsüblichen Farbabweichungen der Materialoberflächen vor.
- 2.5 Mündliche Abreden haben nur Gültigkeit, sofern sie schriftlich bestätigt worden sind.
- 2.6 Ein Vertrag gilt als abgeschlossen, wenn die Tic nach Erhalt der Bestellung deren Annahme schriftlich bestätigt hat. Die Auftragsbestätigung ist massgebend für die Bestimmung von Umfang und Ausführung der Vertragsleistungen.

3. Preise, Zahlungsbedingungen

- 3.1 Die *Mindestfaktura beträgt netto sFr. 50.– exkl. MwSt/Porto*.
- 3.2 Rechnungen der Tic sind *netto zahlbar innert 30 Tagen nach Rechnungsstellung ohne irgendwelche Abzüge*.
- 3.3 Leuchtmittel, Transportkosten und Verpackung sind nicht im Preis eingeschlossen.
- 3.4 Es gelten die Preise der jeweils aktuellen Preislisten. Änderungen, auch ohne Vorankündigung, bleiben vorbehalten.
- 3.5 Wird der Zahlungstermin nicht eingehalten, schuldet der Käufer ab Zeitpunkt der Fälligkeit ohne besondere Mahnung einen *Verzugszins von mindestens 6% p.a.* Durch die Leistung von Verzugszinsen wird die Pflicht zu vertragsgemässer Zahlung nicht berührt.
- 3.6 *Alle Kosten im Zusammenhang mit dem Inkasso überfälliger Zahlungen inkl. Verzugszinsen und Mahngebühren gehen in jedem Fall zu Lasten des Käufers.*
- 3.7 Von Neukunden sowie von Kunden aus dem Ausland wird eine *Vorauszahlung verlangt*.
- 3.8 Die Tic behält es sich vor, von allen Kunden zur Bonitätsabklärung *Auskünfte* einzuholen. Es können Kreditlimiten festgelegt und geändert werden. Erreicht der Kunde sein Kreditlimit, können weitere Lieferungen sistiert werden. Zudem kann Tic bei Auftragserteilung eine *Vorauszahlung oder Sicherheit* verlangen.

4. Verrechnung

Forderungen des Käufers oder Gegenansprüche, auch wenn sie aus dem gleichen Vertrag herrühren, dürfen nur mit dem schriftlichen Einverständnis der Tic verrechnet werden.

5. Lieferfristen

- 5.1 Die Lieferfrist beginnt erst mit dem Datum der definitiven Abklärung aller qualitativen, quantitativen und technischen Details.
- 5.2 *Bei verspäteter Lieferung steht dem Käufer kein Recht auf Schadenersatz, Preisminderung oder Rücktritt vom Vertrag zu.*
- 5.3 Die Tic behält es sich vor, die Lieferung an einen säumigen Schuldner von der Bezahlung seiner fälligen Rechnung abhängig zu machen.

6. Lieferung, Mängelrüge

- 6.1 Die Lieferungen erfolgen verpackt per DPD, Post, Frachtgut (Eisenbahn-Empfangsstation) oder Camion, wobei sich die Tic die Wahl der Versandart vorbehält.
- 6.2 Mehrkosten für Expressgut, Luftfracht oder Boten werden in jedem Fall gesondert verrechnet.
- 6.3 Der Käufer ist verpflichtet, die *Ware sofort nach Erhalt zu prüfen und allfällige Mängel unverzüglich anzuzeigen*. Sofern wir innert 8 Tagen nach Eingang der Ware beim Käufer oder dem von ihm bezeichneten Empfänger keine Mängelrüge erhalten, gilt die Ware als genehmigt.

7. Übergang von Nutzen und Gefahr

- 7.1 Nutzen und Gefahr gehen mit Abgang der Ware ab Domizil der Tic auf den Käufer über, und zwar auch dann, wenn die Lieferung franko, cif, fob oder unter ähnlichen Klauseln erfolgt oder wenn der Transport durch die Tic organisiert oder geleitet wird.
- 7.2 Wird der Versand verzögert oder verunmöglicht aus Gründen, die die Tic nicht zu vertreten hat, so wird die Lieferung auf Rechnung und Gefahr des Käufers gelagert.

8. Transport und Versicherung

- 8.1 Wünsche betreffend Versand und Versicherung sind der Tic frühzeitig bekannt zu geben. Der Transport erfolgt auf Rechnung und Gefahr des Käufers. *Beschwerden im Zusammenhang mit dem Transport sind vom Käufer bzw. vom Adressaten der Lieferung nach Erhalt der Lieferung und der Frachtdokumente unverzüglich an den letzten Frachtführer (Post, DPD etc.) zu richten*.
- 8.2 Die Versicherung gegen Schäden jedwelcher Art obliegt dem Käufer. Auf Wunsch wird sie von der Tic im Namen und auf Rechnung des Käufers abgeschlossen.

9. Mustersendungen

- 9.1 Nach besonderer Absprache können Produkte aus dem Programm der Tic dem Kunden 30 Tage zur Verfügung gestellt werden. *Nach Ablauf der 30 Tage ist keine Rücksendung mehr möglich*.
- 9.2 Der Kunde hat die Mustersendung nach Erhalt sofort zu prüfen und die Tic umgehend von allfälligen Mängeln in Kenntnis zu setzen. *Vom Kunden beschädigtes Material wird nicht zurückgenommen (auch nicht bei geringfügigen Schäden), es sei denn, es war ausdrücklich als „Occasion“ bezeichnet.* In einem solchen Fall schuldet der Kunde Schadenersatz sowie eine Umtriebsentschädigung gemäss 9.5 der vorliegenden AGB.
- 9.3 Für die Musterlieferung erhält der Kunde eine Rechnung, die nach Ablauf von 30 Tagen fällig wird.
- 9.4 Nach Rücksendung der Ware inkl. Originalliefererschein erhält der Kunde eine Gutschrift über den Warenwert abzüglich Porto, ev. fehlende Originalverpackung, ev. fehlendes Zubehör (Klemmen, Klammern, Gläser, Anleitungen etc.).
- 9.5 Bei unvollständiger Rücksendung wird dem Kunden zudem eine Umtriebsentschädigung von 20% des Nettowarenpreises in Rechnung gestellt.
- 9.6 Die Produkte dürfen nur mit ausdrücklicher Zustimmung der Tic angeschlossen werden. Aus dem Anschluss der Produkte entstehende Schäden hat der Kunde gemäss 9.4 und 9.5 der vorliegenden AGB zu ersetzen.
- 9.7 Leuchtmittel werden nicht bemastert.

10. Rücksendungen

Mit Ausnahme der unter Punkt 9 der vorliegenden AGB als Muster definierten Bezüge besteht kein *Rückgaberecht* für bestellte Waren.

11. Garantie

- 11.1 Die *Garantiefrist für LED-Module sämtlicher Marken aus dem Produktportfolio der Tic beträgt fünf (5) Jahre ab erfolgter Lieferung. Für sämtliche anderen Standardprodukte und einem regelmässigen Verschleiss unterliegenden Komponenten wie Betriebsgeräte, lose sowie in Profile eingebaute LED-Bänder, Retrofit-Leuchtmittel, etc. gewährt Tic eine Garantiefrist von zwei (2) Jahren ab erfolgter Lieferung.* Innerhalb dieser Zeit werden fehlerhafte Produkte, deren Mängel nachweislich auf Material-, Ausführungs- oder Konstruktionsfehler seitens Tic zurückzuführen sind, sowie Ausfallraten, die die Nennausfallrate übersteigen, ersetzt.
- 11.2 Für Produkte der Tic, an welchen vom Käufer oder Dritten Änderungen vorgenommen worden sind, ist die Garantie verwirkt. Ebenfalls verwirkt ist die Garantie, wenn vom Käufer oder Dritten die massgebenden Montage- und Betriebsvorschriften nicht befolgt wurden.
- 11.3 Von der Garantie ausgeschlossen sind Leuchten und Apparate, welche nach Plänen oder Modellen des Bestellers hergestellt werden, insofern auftretende Schäden auf Planungs- oder Konstruktionsfehler zurückzuführen sind. Wird zudem für solches Material vom Starkstrominspektorat eine Prüfung oder Abänderung verlangt, gehen alle hieraus entstehenden Kosten zu Lasten des Bestellers.
- 11.4 Sollte ein defektes LED-Modul nicht mit einem Betriebsgerät von Tic und für diesen Zweck vorgesehenen Bereich installiert worden sein, wird eine *Garantieleistung* ausgeschlossen.
- 11.5 Die *Tic hat das Recht, den Mangel durch Nachbesserung zu beheben.* Jede weitere Garantieleistung, insbesondere ein Anspruch auf Wandelung, Minderung oder Schadenersatz ist ausgeschlossen. Insbesondere werden keine Kosten für *De- oder Wiedermontage und für mittelbare bzw. unmittelbare Schäden von Produkten der Tic* übernommen.
- 11.6 Jede die Garantieleistung übersteigende vertragliche oder ausservertragliche Haftung, insbesondere diejenige für sogenannte Folgeschäden oder indirekte Schäden ist ausgeschlossen. Artikel 199 OR bleibt vorbehalten.
- 11.7 Jegliche Garantie setzt im Übrigen voraus, dass das defekte Material der Tic verpackt franko Domizil zugestellt wird.
- 11.8 Um auf Garantieleistungen Anspruch zu haben, sind die Beleuchtungssysteme regelmässig zu warten. Die Wartungsanforderungen ergeben sich je nach Leuchte, Lichtquelle und der verwendeten Betriebsgeräte.
- 11.9 Tic behält sich vor, über die Berechtigung des Garantiespruchs nach Produktprüfung selbst zu entscheiden. Wird ein Garantiespruch gutgeheissen, werden nach Wahl von Tic mangelhafte Teile instand gesetzt, durch einwandfreie Teile ersetzt oder eine Ersatzlieferung vorgenommen. Bei LED-Modulen beträgt die Nennausfallrate 0,2% pro 1000 Betriebsstunden. Der Lichtstromrückgang liegt bei 0,6% pro 1000 Betriebsstunden. Grenzwerte für Temperatur und Spannung dürfen nicht überschritten werden, das Produkt darf keinen nicht bestimmungsgemässen mechanischen oder anderen Belastungen ausgesetzt sein. Aufgrund des technischen Fortschritts sowie der nutzungsbedingten Veränderung des Lichtstroms von Produkten kann es bei Nachlieferungen von LED Lichtquellen zu Abweichungen in der Lichteigenschaft gegenüber dem Ursprungsprodukt kommen. Garantieleistungen bewirken weder eine Verlängerung der Garantiefrist noch setzen sie eine neue Garantiefrist in Lauf. Die Garantiefrist für instand gesetzte / getauschte Teile oder Ersatzlieferungen endet mit der Garantiefrist für das gesamte Produkt.
- 11.10 Allfällige verdeckte Mängel sind der Tic innert der Garantiefrist innert 5 Tagen nach Entdeckung schriftlich und detailliert mitzuteilen. Auf Verlangen hat der Kunde der Tic das defekte Produkt zur Verfügung zu stellen (vorangehend Ziff. 5). Die Garantie erstreckt sich auf Mängel, die nachweisbar auf eine fehlerhafte Fabrikation, mangelhaftes Material oder das Nichteinhalten der massgebenden bzw. vereinbarten technischen Vorschriften zurückzuführen sind.

12. Ausschluss der Haftung

- 12.1 Tic haftet nicht für:
 - Geringfügige Abweichungen der Ware in den Massen, der Farbe oder im Design gegenüber Abbildungen, Muster oder der Verkaufsunterlagen.
 - Falsch behandelte, beschädigte oder nicht vorschriftsgemäss installierter Ware.
 - Schäden, die durch Gewaltanwendung, Änderungen, Reparaturen oder unsachgemässe Wartung durch Dritte entstanden sind.
 - Transportschäden
- 12.2 *Alle Ansprüche des Bestellers, ausser den in diesen Bedingungen ausdrücklich genannten, gleichgültig aus welchem Rechtsgrund sie gestellt werden, insbesondere irgendwelche nicht ausdrücklich genannten Ansprüche auf Schadenersatz, Minderung oder Rücktritt vom Vertrag, sind ausgeschlossen.*
- 12.3 In keinem Fall bestehen Ansprüche des Bestellers auf Ersatz von Schäden, die nicht am Liefergegenstand selbst entstanden sind, wie namentlich Produktionsausfall, Nutzungsverluste, Verlust von Aufträgen, entgangener Gewinn sowie von anderen mittelbaren oder unmittelbaren Schäden.

13. Eigentumsvorbehalt

- 13.1 Gelieferte Ware bleibt bis zur vollständigen Bezahlung des Kaufpreises im Eigentum der Tic. Der Käufer erklärt hiermit sein *Einverständnis zur Eintragung des Eigentumsvorbehaltes an seinem Wohnsitz/Sitz.*
- 13.2 Der Käufer trifft geeignete Massnahmen, damit der Eigentumsanspruch der Tic weder beeinträchtigt noch aufgehoben wird.

14. Erfüllungsort und Gerichtsstand

- 14.1 Ausschliesslicher Erfüllungsort für den Käufer und für die Tic ist Allschwil (Schweiz) und zwar auch dann, wenn Lieferung franko, cif, fob oder ähnliche Klauseln vereinbart sind.
- 14.2 *Gerichtsstand ist Allschwil (Schweiz).* Die Tic behält es sich jedoch vor, den Vertragspartner nach ihrer Wahl auch an dessen Wohnsitz/Sitz oder an einem anderen zuständigen Gericht zu belangen.

15. Anwendbares Recht

Die Rechtsbeziehungen mit der Tic unterstehen schweizerischem Recht. Die Anwendung des Übereinkommens der Vereinten Nationen über Verträge über den internationalen Warenkauf („Wiener Kaufrecht“) ist ausgeschlossen. Soweit die vorliegenden AGB keine speziellen Regelungen enthalten, gelten die Bestimmungen des Schweizerischen Obligationenrechts.

Allschwil, Ausgabe 2020

Conditions générales de la Tic Beleuchtungen AG

1. Validité

- 1.1 Les conditions générales suivantes sont valables, si les parties n'ont pas convenu par écrit d'autres accords. Par une commande de marchandise auprès de la Tic Beleuchtungen AG (au suivant appelée Tic SA), l'acheteur accepte les conditions générales. Celles-ci ne doivent plus être reprises à l'occasion de chaque commande. Elles font partie de chaque contrat suivant.
- 1.2 La Tic SA se réserve le droit de modifier les présentes conditions générales en tout temps. Les changements entrent en vigueur 30 jours après leur communication.
- 1.3 La Tic SA contredit les conditions générales de ses partenaires d'affaires. Celles-ci valent seulement si la Tic SA les a reconnues expressément. Les présentes conditions générales prennent le devant sur des conditions d'adjudication.

2. Offres, conclusion du contrat

- 2.1 Les offres de la Tic SA sont *sans engagement*, si rien d'autre n'a été expressément convenu.
- 2.2 L'annulation de commandes ou la résiliation d'un contrat avec la Tic SA n'est pas possible.
- 2.3 Les documents joints à une offre comme des dessins, projets, schémas etc. ainsi que des prototypes restent la propriété de la Tic SA. Sans l'accord écrit de la Tic SA, ils ne peuvent ni être rendus accessibles à des tiers ni être reproduits.
- 2.4 La Tic SA se réserve le droit de modifier en tout moment les produits présentés et décrits dans les documentations de vente en matière formale ou technique. De plus, la Tic SA se réserve des livraisons avec des divergences de couleur sur les surfaces des matériaux selon les usages du commerce.
- 2.5 Des accords oraux ne sont valables que s'ils ont été confirmés par écrit.
- 2.6 Un contrat est considéré comme conclu, si la Tic SA a confirmé l'acceptation de la commande par écrit après avoir reçu celle-ci. La confirmation du mandat détermine la portée et l'exécution des prestations du contrat.

3. Prix, conditions de paiement

- 3.1 *La facture minimale est de Frs. 50.- excl. TVA/port.*
- 3.2 Les factures de la Tic SA sont payables net dans les 30 jours sans aucune déduction quelconque.
- 3.3 Les sources lumineuses, les frais de transport ainsi que l'emballage ne sont pas compris dans le prix.
- 3.4 Les prix de la liste des prix actuelle sont valables. Des changements, même sans avertissement préalable, sont sous réserve.
- 3.5 Si un paiement n'est pas effectué dans le délai de 30 jours, l'acheteur doit à la Tic SA dès le moment d'exigibilité de la créance sans interpellation particulière des *intérêts de retard d'au moins 6% p.a.* Avec le versement d'intérêts de retard le devoir de paiement conforme au contrat n'est pas affecté.
- 3.6 *Tous les frais en relation avec l'encaissement de paiements en retard incl. les intérêts de retard et les taxes d'interpellation sont à la charge de l'acheteur.*
- 3.7 Un *paiement d'avance* est exigé des *nouveaux clients* ainsi que des *clients à l'étranger*.
- 3.8 La société Tic se réserve le droit de se procurer des informations sur tous les clients pour clarifier leur degré de solvabilité. Elle peut fixer des limites de crédit et les modifier. Lorsque le client atteint sa limite de crédit, elle peut suspendre les livraisons. En Outre, la société Tic peut exiger un acompte ou une caution à la réception d'une commande.

4. Compensation

Les créances de l'acheteur ou d'autres prétentions, même si elles proviennent du même contrat, ne peuvent être compensés qu'avec l'accord écrit de la Tic SA.

5. Délais de livraison

- 5.1 Le délai de livraison commence avec la date de clarification définitive de tous les détails qualitatifs, quantitatifs et techniques.
- 5.2 *Au cas d'une livraison en retard l'acheteur n'a pas le droit à des dommages intérêts, une réduction de prix ou la résolution du contrat.*
- 5.3 La Tic SA se réserve le droit d'exécuter une livraison à un débiteur retardataire seulement après un paiement effectué par celui-ci.

6. Livraison, avis des défauts

- 6.1 Les livraisons s'effectuent emballées et par DPD, poste, cargaison (gare de réception) ou par camion; la Tic SA se réserve le choix du mode d'expédition.
- 6.2 Les frais supplémentaires pour une expédition par express, courrier aérien ou livreur seront facturés séparément.
- 6.3 L'acheteur est obligé de contrôler la marchandise tout de suite après sa réception et de donner avis des défauts. Si un avis des défauts n'a pas été fait dans les 8 jours après que la marchandise a été livrée à l'acheteur ou à un destinataire désigné par celui-ci, la marchandise est considérée comme acceptée.

7. Transferts d'utilité et des risques

- 7.1 L'utilité et les risques sont transférés à l'acheteur dès le départ de la marchandise du domicile de la Tic SA; cela vaut même si la livraison est faite franco, cif, fob ou avec d'autres clauses ressemblantes ou si le transport est organisé et dirigé par la Tic SA.
- 7.2 Si l'expédition est rendue impossible ou retardée pour des raisons, pour lesquelles la Tic SA n'est pas responsable, la livraison sera stockée au frais et au risque de l'acheteur.

8. Transport et assurance

- 8.1 Des demandes concernant l'expédition et l'assurance doivent être communiquées à la Tic SA à l'avance. Le transport s'effectue au frais et au risque de l'acheteur. *Les réclamations en rapport avec le transport sont à adresser par l'acheteur ou par le destinataire de la livraison au dernier transporteur (poste, DPD etc.) tout de suite après avoir reçu la livraison et les documents de cargaison.*
- 8.2 L'assurance contre tout dommage est à la charge de l'acheteur. Sur demande, la Tic SA conclue une assurance au nom et au frais de l'acheteur.

9. Envoi d'échantillons

- 9.1 Avec un accord spécial les produits de la Tic SA peuvent être mis à la disposition du client pendant 30 jours. *Après ces 30 jours un renvoi des produits mis à disposition n'est plus possible.*
- 9.2 Le client doit vérifier l'envoi d'échantillons tout de suite après l'avoir reçu et doit immédiatement porter les défauts éventuels à la connaissance de la Tic SA. *Le matériel endommagé par le client ne sera pas repris (cela vaut aussi pour des dommages minimes);* sauf s'il a été désigné expressément comme „occasion“. Dans ce cas, le client doit des dommages intérêts et une indemnité de frais selon chiffre 9.5 des présentes conditions générales.
- 9.3 Pour la livraison d'échantillons le client reçoit une facture qui devient exigible à l'échéance de 30 jours.
- 9.4 Après le renvoi de la marchandise, le bulletin de livraison original inclus, le client reçoit un crédit conforme à la valeur de la marchandise sous déduction du port, ev. d'emballages d'origine manquants, ev. d'accessoires manquants (bornes, pinces, verres, modes d'emploi etc.).
- 9.5 Au cas d'un retour incomplet une indemnité de frais de 20% du prix net de la marchandise sera facturée.

- 9.6 Les produits ne peuvent être connectés qu'avec le consentement expressif de la Tic SA. Le client est responsable des dommages résultant de la connexion. Les chiffres 9.4 et 9.5 des présentes conditions générales sont applicables.
- 9.7 Des sources lumineuses ne sont pas échantillonnées.

10. Retours

Sous exception des objets définis comme échantillons (selon chiffre 9 des présentes conditions générales) le client n'a *pas de droit de retour* concernant les marchandises commandées.

11. Garantie

- 11.1 *La période de garantie pour les modules LED de toutes les marques du portefeuille de produits de Tic est de cinq (5) ans à compter de la date de livraison. Pour tous les autres produits standards et les composants soumis à une usure régulière, tels que les appareils de contrôle, les rubans LED non fixés ainsi que ceux fixés dans des profils, les lampes Retrofit, etc., Tic accorde une période de garantie de deux (2) ans à compter de la date de livraison.* Pendant cette période, les produits défectueux présentant des erreurs de matériel, de conception ou de construction qui sont manifestement le fait de Tic ainsi que des taux de défaillance qui dépassent le taux de défaillance nominal seront remplacés.
- 11.2 Lorsque les produits de la société Tic ont subi des modifications effectuées par l'acheteur ou des tiers, la garantie est annulée. La garantie est également annulée lorsque l'acheteur ou des tiers n'ont pas suivi les instructions de montage et de service déterminantes.
- 11.3 Sont exclus de la garantie les luminaires et appareils qui sont fabriqués d'après des plans ou des modèles du fabricant, dans la mesure où les dommages qui surviennent sont dus à des vices de planification ou de construction. Si l'Inspection fédérale des installations à courant fort exige en outre un contrôle ou une modification dudit matériel, tous les frais en résultant seront à la charge du commettant.
- 11.4 Si un module LED défectueux n'a pas été installé avec un appareil de contrôle de Tic et dans une zone prévue à cet effet, le service de garantie est exclu.
- 11.5 *La société Tic a le droit de remédier aux défauts constatés.* Toute autre prestation de garantie, en particulier un droit de révocation, de réduction de prix ou de dommages-intérêts, est exclue. *La société Tic n'assume notamment pas les frais de démontage et de remontage ni les frais engendrés par des dommages directs ou indirects qui ont été causés par des produits de Tic.*
- 11.6 Toute prestation de garantie dépassant le cadre de la responsabilité contractuelle ou non-contractuelle, en particulier celle concernant les dommages dits consécutifs ou indirects, est exclue. Sous réserve de l'article 199 OR.
- 11.7 Tout droit à la garantie implique préalablement que le matériel défectueux de la société Tic a été livré emballé franco domicile.
- 11.8 Pour faire valoir le droit à la garantie, les systèmes d'éclairages doivent faire l'objet d'un entretien régulier. Les exigences d'entretien dépendent des luminaires, des sources lumineuses et des dispositifs d'alimentation.
- 11.9 La société Tic se réserve le droit, suite à un contrôle du produit, de prendre la décision finale quant au bien-fondé du recours en garantie. Si le recours en garantie est accepté, la société Tic procédera, au choix, à une remise en état des pièces défectueuses, à un remplacement par des pièces intactes ou à une livraison de remplacement. En ce qui concerne les modules de LED, le taux de défaillance nominal est de 0,2% par 1000 heures de service. La dépréciation du flux lumineux est de 0,6% par 1000 heures de service. Les valeurs limites de température et de tension ne doivent pas être dépassées, le produit ne doit pas être soumis à des contraintes mécaniques ou autres non conformes à son usage. La société Tic transmet à ses propres produits LED de délai de garantie accordé par ses fabricants et fournisseurs, par dérogation à la garantie de deux ans, et en tenant compte des points mentionnés dans les présentes CG. Le délai de garantie peut varier de deux à cinq ans. En raison du progrès technique ainsi que des modifications du flux lumineux des produits lié à l'usage, il est possible que la propriété lumineuse des sources lumineuses à LED livrées ultérieurement varie par rapport à celle des produits initiaux. Les prestations de garantie n'impliquent ni une prolongation du délai de garantie ni le début d'un nouveau délai de garantie. Le délai de garantie pour les pièces remises en état / remplacées ou pour les livraisons de remplacement prend fin avec le délai de garantie pour l'ensemble du produit.
- 11.10 Pendant la période de garantie, les vices cachés doivent être signalés à Tic par écrit et de manière détaillée, dans les 5 jours suivant leur découverte. Sur demande, le client doit mettre le produit défectueux à la disposition de Tic (paragraphe 5 ci-dessus). La garantie couvre les défauts dont il peut être prouvé qu'ils sont dus à une erreur de fabrication, à un matériau défectueux ou au non-respect des réglementations techniques applicables ou convenues.

12. Exclusion de la garantie

- 12.1 Tic SA n'assume aucune garantie pour
 - les différences mineures que la marchandise pourrait présenter sur le plan des dimensions, de la couleur et du design par rapport aux illustrations, échantillons ou documents de vente.
 - les marchandises traitées de manière inadéquate, abîmées ou installées à l'encontre des prescriptions.
 - les dommages dus à l'usage de la force, les modifications, les réparations ou une maintenance inadéquate opérée par des tiers.
 - les dégâts dus au transport.
- 12.2 *Sont exclues toutes les prétentions du client hormis celles expressément citées dans ces conditions, quel que soit le motif juridique invoqué et notamment les prétentions non expressément citées à compensation du dommage, à réduction du prix ou à résiliation du contrat.*
- 12.3 Le client ne peut en aucun cas prétendre à la compensation de dommages qui n'ont pas été causés à l'objet même de la livraison, comme notamment un arrêt de production, la perte de la jouissance, la perte de commandes, le manque à gagner de même que d'autres dommages directs et indirects.

13. Pacte de réserve de propriété

- 13.1 Jusqu'au paiement complet du prix d'achat, la marchandise livrée reste la propriété de la Tic SA. L'acheteur donne avec ceci son accord pour l'inscription du pacte de réserve de propriété à son domicile/siège.
- 13.2 L'acheteur prend les mesures nécessaires pour éviter une annulation ou un préjudice concernant le droit de propriété de la Tic SA.

14. Lieu d'exécution et for de juridiction

- 14.1 Le lieu d'exécution exclusif pour l'acheteur et la Tic SA est Allschwil (Suisse); cela vaut même si la livraison a été convenue franco domicile, cif, fob etc. (ou une clause similaire).
- 14.2 *Le for de juridiction se trouve à Allschwil (Suisse).* La Tic SA se réserve le droit de poursuivre en justice selon son choix une contrepartie à son domicile/siège ou devant un autre tribunal compétent.

15. Droit applicable

Le droit applicable est le droit suisse. L'applicabilité de la Convention des Nations Unies (de Vienne) sur les contrats de vente internationale de marchandises est exclue. A l'exception de dispositions particulières, les présentes conditions générales sont régies par le Code Fédéral des obligations.

Condizioni Generali di Vendita della Tic Beleuchtungen AG

1. Campo di applicazione

- 1.1 Le seguenti Condizioni Generali di Vendita (di seguito "CGV") trovano applicazione qualora non siano stati presi per iscritto altri accordi. L'ordine di merci della Tic Beleuchtungen AG (di seguito "Tic") comporta l'accettazione delle CGV da parte dell'acquirente. Le CGV non devono quindi essere ripetutamente accettate per gli ordini successivi. Esse sono parte integrante di tutti i contratti successivi.
- 1.2 La Tic si riserva il diritto di modificare in qualsiasi momento le CGV. Le modifiche entrano in vigore 30 giorni dopo l'avvenuta comunicazione.
- 1.3 Le CGV dei nostri partner commerciali non vengono riconosciute. Esse sono valide soltanto nel caso in cui la Tic le abbia espressamente accettate. Le presenti CGV prevalgono sulle disposizioni di appalto.

2. Offerte, stipulazione del contratto

- 2.1 Le offerte della Tic hanno carattere *non vincolante*, a meno che non sia stato espressamente concordato altrimenti.
- 2.2 Sono esclusi lo storno degli ordini e il recesso dal contratto con la Tic.
- 2.3 Le documentazioni allegata all'offerta, quali disegni, bozze, schemi ecc., come anche i prototipi, restano proprietà della Tic. Sono esclusi la duplicazione e l'accesso a terzi senza previo benestare scritto della Tic.
- 2.4 La Tic si riserva il diritto di *modificare in modo formale o dal punto di vista tecnico*, e in qualsiasi momento, i prodotti rappresentati e descritti nella documentazione di vendita. La Tic si riserva inoltre il diritto di eseguire, in conformità agli usi commerciali, consegne con scostamenti cromatici delle superfici dei materiali.
- 2.5 Gli accordi orali hanno validità solo se con fermati per iscritto.
- 2.6 Un contratto vale come stipulato se la Tic conferma per iscritto l'ordine dopo averlo ricevuto. La conferma d'ordine è determinante per la definizione del contenuto e dell'esecuzione delle prestazioni contrattuali.

3. Prezzi, condizioni di pagamento

- 3.1 *La fatturazione minima è pari a CHF50, -- netto, IVA e spese postalescluse.*
- 3.2 Le fatture della Tic sono *pagabili al netto entro 30 giorni dalla data di fatturazione, senza detrazione di alcuno sconto.*
- 3.3 I mezzi di illuminazione, i costi di trasporti e l'imballaggio non sono compresi nel prezzo.
- 3.4 Valgono i prezzi dei listini rispettivamente in vigore. Eventuali modifiche, anche senza preavviso, restano diritto riservato.
- 3.5 Se il termine di pagamento non viene rispettato, l'acquirente è tenuto, a partire dalla data di scadenza e senza particolare sollecito, al pagamento degli *interessi di mora pari ad almeno il 6% l'anno*. Il pagamento degli interessi di mora non annulla il dovere dell'acquirente al pagamento stabilito nel contratto.
- 3.6 *Tutti i costi legati all'incasso dei pagamenti in ritardo, inclusi gli interessi di mora e le tasse d'ingiunzione, sono in ogni caso a carico dell'acquirente.*
- 3.7 *I nuovi clienti e i clienti residenti all'estero sono tenuti al pagamento anticipato.*
- 3.8 *La Tic si riserva di prendere informazioni sulla solvibilità di tutti i clienti. I limiti di credito possono essere stabiliti e modificati. Se il cliente raggiunge il suo limite di credito, le forniture successive possono essere sospese. Inoltre, al momento dell'incarico, la Tic può richiedere un pagamento anticipato o una garanzia.*

4. Compensazioni contabili

Crediti o contro pretese dell'acquirente, anche se scaturite dallo stesso contratto, possono essere compensati solo previo benestare scritto della Tic.

5. Termini di consegna

- 5.1 I termini di consegna decorrono solo a partire dalla data di definizione ultima di tutti i dettagli qualitativi, quantitativi e tecnici.
- 5.2 *In caso di consegna ritardata, l'acquirente non ha alcun diritto al risarcimento dei danni, alla riduzione del prezzo o al recesso dal contratto.*
- 5.3 La Tic si riserva il diritto di procedere alla consegna a un cliente moroso dipendentemente dal pagamento delle fatture scadute.

6. Consegna, denuncia dei vizi

- 6.1 Le consegne avvengono in imballaggio per DPD, per posta, via piccola velocità (stazione ferroviaria di ricevimento) o camion. La Tic si riserva il diritto di scelta delle modalità di spedizione.
- 6.2 Costi aggiuntivi per spedizioni espresse, via aerea o per corriere sono in ogni caso addebitate separatamente.
- 6.3 L'acquirente è tenuto a *ispezionare la merce subito dopo la consegna e a segnalare immediatamente eventuali vizi*. Se entro 8 giorni dalla data di ricevimento della merce da parte dell'acquirente, o del destinatario da lui indicato, non ci perviene alcuna denuncia dei vizi, la consegna viene considerata come accettata.

7. Trasferimento del diritto di utilizzo e del rischio

- 7.1 Utilizzo e rischio sono trasferiti all'acquirente al momento della partenza della merce dalla sede della Tic, questo vale anche nel caso di consegna franco, CIF, FOB o secondo clausole simili, o nel caso in cui il trasporto sia organizzato e diretto dalla Tic.
- 7.2 In caso di spedizione ritardata o impossibilitata per motivi non imputabili alla Tic, la fornitura viene immagazzinata a carico e a rischio dell'acquirente.

8. Trasporto e assicurazione

- 8.1 Le richieste riguardanti il trasporto e l'assicurazione devono essere comunicate per tempo alla Tic. Il trasporto avviene a carico e a rischio dell'acquirente. *Le contestazioni riguardanti il trasporto devono essere inoltrate dall'acquirente o dal destinatario della consegna direttamente all'ultimo spedizioniere (posta, DPD, ecc.) subito dopo la ricezione della consegna e dei documenti di trasporto.*
- 8.2 L'assicurazione contro i danni di qualsiasi natura è a discrezione dell'acquirente. Su richiesta può essere stipulata da Tic in nome e a carico dell'acquirente.

9. Spedizione di campioni

- 9.1 Previo accordi particolari, i prodotti contemplati nel programma della Tic possono essere messi a disposizione del cliente per un periodo di 30 giorni. *Allo scadere dei 30 giorni non è più possibile effettuare la restituzione.*
- 9.2 Il cliente è tenuto a ispezionare i campioni subito dopo la ricezione e a informare subito Tic su eventuali vizi. *Il materiale danneggiato dal cliente non può essere reso (neanche nel caso di lievi danni), a meno che questo non sia stato espressamente dichiarato "d'occasione".* In questo caso il cliente è tenuto al risarcimento dei danni e al rimborso delle spese amministrative come secondo il punto 9.5 delle presenti CGV.
- 9.3 Per la consegna dei campioni il cliente riceve una fattura pagabile alla scadenza di 30 giorni.
- 9.4 All'avvenuta restituzione della merce, comprensiva del documento di trasporto originale, il cliente riceve una nota di credito per la merce, con detrazione delle spese postali, degli eventuali imballaggi originali mancanti e degli eventuali accessori mancanti (morsetti, ganci, accessori in vetro, libretti di istruzioni ecc.).

- 9.5 La restituzione incompleta comporta inoltre la fatturazione di spese amministrative pari al 20% del prezzo netto della merce.
- 9.6 I prodotti possono essere collegati solo previo benestare espresso da parte della Tic. Il cliente è tenuto al rimborso dei danni dovuti al collegamento dei prodotti come secondo i punti 9.4 e 9.5 delle presenti CGV.
- 9.7 I mezzi di illuminazione non sono oggetto di campionatura.

10. Restituzione

Fatta eccezione per i campioni definiti al punto 9 delle presenti CGV, *non sussiste alcun diritto di restituzione* della merce ordinata.

11. Garanzia

- 11.1 *Il periodo di garanzia per moduli LED di tutti i marchi del portafoglio di prodotti Tic è di cinque (5) anni dalla consegna. Per tutti gli altri prodotti standard e componenti sottoposti a un'usura regolare come unità di alimentazione, nastri a LED slusi o incorporati in profili, lampade retrofit, ecc. Tic concede un periodo di garanzia di due (2) anni dalla consegna. Entro questo periodo vengono sostituiti i prodotti difettosi, per i quali è dimostrabile che i difetti siano dovuti a errori di materiale, di progettazione o di costruzione da parte di Tic, nonché percentuali di guasto che superano le percentuali di guasto nominali.*
- 11.2 Per i prodotti della Tic, a cui sono state effettuate modifiche dall'acquirente o da terzi, la garanzia decade. La garanzia decade altresì se le istruzioni vincolanti di montaggio e di utilizzo non sono state rispettate dall'acquirente o da terzi.
- 11.3 Sono esclusi dalla garanzia le lampade e gli apparecchi realizzati in base ai progetti o ai modelli dell'ordinante, nel caso in cui i danni siano riconducibili a errori di progettazione o costruzione. Inoltre, se per tali materiali viene richiesto un controllo o una modifica dall'ispettato per gli impianti a corrente forte, tutti i costi che ne derivano sono a carico dell'ordinante.
- 11.4 Se un modulo LED difettoso non è stato installato con un'unità di alimentazione Tic e in un'area destinata allo scopo, è esclusa ogni prestazione di garanzia.
- 11.5 *La Tic ha il diritto all'eliminazione dei vizi tramite migliororia.*
- 11.6 Si escludono ulteriori prestazioni di garanzia, in particolare il diritto di retribuzione, di riduzione del prezzo o di risarcimento dei danni. *In particolare la Tic non si assume i costi per lo smontaggio o il rimontaggio e per i danni diretti o indiretti causati dai prodotti della Tic.*
- 11.7 Si esclude ogni responsabilità contrattuale o extra-contrattuale che esuli dalle prestazioni di garanzia; in particolare in merito ai cosiddetti danni conseguenti o indiretti. È fatto salvo quanto disposto dall'articolo 199 del CO.
- 11.8 Ogni prestazione di garanzia presuppone inoltre che il materiale difettoso sia rimesso franco domicilio e imballato alla Tic.
- 11.9 Per usufruire dei diritti di garanzia, deve essere effettuata regolare manutenzione dei sistemi di illuminazione. I requisiti di manutenzione dipendono dal tipo di lampada o di fonte luminosa e dai dispositivi di azionamento utilizzati.
- 11.10 La Tic si riserva di decidere autonomamente sulla legittimità del diritto di garanzia dopo la verifica del prodotto. Se un diritto di garanzia viene approvato, la Tic può decidere se riparare i pezzi difettosi, sostituirli con pezzi nuovi o fornire un nuovo prodotto. Per i moduli a LED, la percentuale di guasti nominale è di 0,2% ogni 1.000 ore di esercizio. La riduzione del flusso luminoso è pari a 0,6% ogni 1.000 ore di esercizio. Non devono essere superati i valori limite per la temperatura e la tensione; il prodotto non deve essere soggetto a sollecitazioni meccaniche non conformi o a sollecitazioni di altro genere. La Tic trasferisce ai propri prodotti a LED, differenzialmente dal termine di garanzia di due anni, il termine di garanzia stabilito dai costruttori e fornitori, in considerazione dei punti elencati in queste CGV. Il termine di garanzia può essere quindi compreso tra due e cinque anni. In ragione del progresso tecnico e della modifica del flusso luminoso dei prodotti dovuta all'utilizzo, le fonti a LED fornite successivamente possono avere caratteristiche di luminosità diverse dal prodotto originale. Le prestazioni di garanzia non comportano l'estensione della garanzia, né stabiliscono una nuova termine di garanzia. Il termine di garanzia per i componenti riparati/sostituiti o per i prodotti sostituiti si conclude con il termine di garanzia per il prodotto complessivo.
- 11.11 Eventuali difetti nascosti devono essere comunicati in forma scritta e dettagliata a Tic entro il periodo di garanzia ed entro 5 giorni da quando si è palesato il difetto. Se richiesto, il cliente deve mettere a disposizione di Tic il prodotto difettoso (precedente cifra 5). La garanzia si estende a difetti riconducibili in modo comprovabile a una produzione difettosa, a materiale difettoso o alla mancata conformità con le norme tecniche pertinenti o concordate.

12. Esclusione della responsabilità

- 12.1 Tic esclude ogni responsabilità per:
 - leggeri scostamenti delle dimensioni, dei colori o del design della merce rispetto a immagini, campioni o documenti di vendita;
 - merce trattata in modo errato, danneggiata o non installata secondo le prescrizioni;
 - danni causati dall'uso della forza, da modifiche, da riparazioni o da manutenzione non a regola d'arte da parte di terzi;
 - danni di trasporto
- 12.2 *Si esclude qualsiasi diritto dell'acquirente non espressamente contemplato nelle presenti condizioni, indipendentemente dal motivo giuridico per cui sia sollevato. Si esclude in particolare qualsiasi diritto non espressamente citato a riguardo di risarcimento danni, riduzione del prezzo e recesso dal contratto.*
- 12.3 In nessun caso sussiste per l'acquirente il diritto al risarcimento dei danni non verificatisi direttamente sull'oggetto della fornitura, quali in particolare l'interruzione della produzione, il mancato utilizzo, la perdita di ordini o di utili, così come altri danni diretti o indiretti.

13. Patto di riservato dominio

- 13.1 La merce consegnata rimane di proprietà della Tic fino al completo pagamento del prezzo di acquisto. L'acquirente dichiara con la presente il suo *benestare alla registrazione del riservato dominio presso il suo domicilio/la sua sede.*
- 13.2 L'acquirente provvede ad attuare misure idonee per evitare la limitazione o la cancellazione del diritto di riservato dominio della Tic.

14. Luogo di adempimento e foro competente

- 14.1 Il luogo di adempimento esclusivo per l'acquirente e per Tic è Allschwil (Svizzera), anche nel caso di consegne franco, CIF, FOB o della stipulazione di clausole simili.
- 14.2 *Il foro competente è Allschwil (Svizzera).* La Tic si riserva tuttavia la facoltà di promuovere a sua discrezione una causa contro il partner commerciale presso il rispettivo domicilio/la rispettiva sede o presso un altro foro competente.

15. Diritto applicabile

I rapporti legali con la Tic sono disciplinati dal diritto svizzero. È esclusa l'applicazione della Convenzione delle Nazioni Unite sui contratti di vendita internazionale di merci (Convenzione di Vienna). Qualora le presenti CGV non contenessero regolamentazioni particolari, valgono le disposizioni del Diritto delle Obliezioni svizzero.

Notizen/Skizzen

